

## INSTRUCTIONS

# autopilot®

## PX2 ADVANCED LIGHTING CONTROLLER

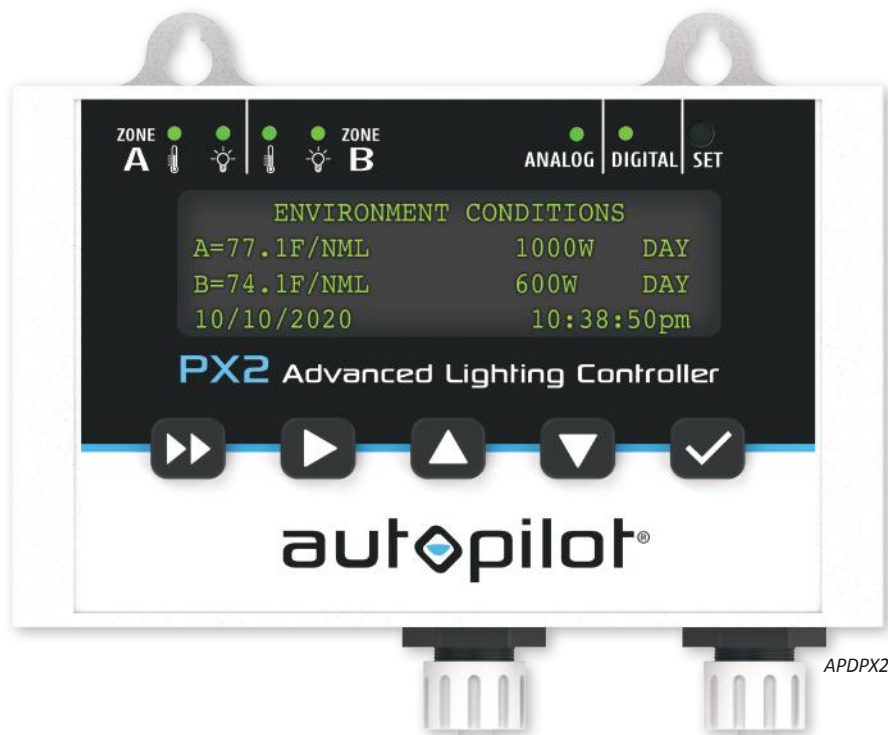

**(FR)** INSTRUCTIONS EN FRANÇAIS . . . . . 24  
PX2 CONTRÔLEUR AVANCÉ D'ÉCLAIRAGE

**(ES)** INSTRUCCIONES EN ESPAÑOL . . . . . 46  
CONTROLADOR DE ILUMINACIÓN AVANZADA PX2

**HYDR FARM®**

---

# OVERVIEW

---

The **Autopilot PX2 Advanced Lighting Controller** provides precision photoperiod control of up to 512 fixtures in two independently controlled zones, all from one centralized location. Designed to work with any controllable Phantom or Core HID fixtures, as well as PHOTOBIO LED fixtures, the **PX2** can control 512 digital HID fixtures (256 per zone), or 100 analog LED fixtures (50 per zone). The **PX2** offers the flexibility to operate both zones analog or digital, or one zone analog and the other digital. With this versatile, dual-zone configuration, growers can ...

- Optimize spectral treatments by checkerboarding lighting technologies within the same environment (e.g., HPS with CMH, LED with CMH)
- Save power by checker boarding identical fixtures while reducing output to one of the zones during the light cycle within the same environment
- Alternate rows and zones within the same environment
- Enhance uniformity by independent control over perimeter versus interior of the environment

## Powerful features, precise and independent controls

The **PX2** provides independent control of the following features in each of its dual zones:

- Photoperiod timing to control light and dark cycles
- Photosynthetic photon flux control to precisely schedule the PPF being emitted from fixtures during the light cycle (wattage or percentage)
- Auto-dimming when temperature exceeds set points
- Emergency auto-shutdown of lights upon user-defined over-temperature events
- Configurable restrike delay times to eliminate lamp-damaging hot starts
- Sunrise/sunset simulation settings to provide a gradual ramp-up and down at both ends of your photoperiod
- Built-in battery backup

## Two dedicated temperature sensors, one for each zone

These sensors provide real-time data for automated temperature-based dimming, as well as a high temperature shutdown feature that protects your garden. The **PX2** eliminates inrush current and replaces traditional lighting controllers, reducing infrastructure investment.

## Updated locking signal and data cables

All cables are shielded from electromagnetic interference to ensure uncompromising signal reliability and communication.

---

## WHAT'S IN THE BOX

### The Autopilot PX2 Advanced Lighting Controller (APDPX2) includes:

- |  |  |
|--|--|
| 1 – Autopilot PX2 with locking mini 3P IP65 female lighting connectors                                   | 1 – 5' 100V–240V, 50/60 Hz power adapter |
| 2 – 50' white temperature probes   | 2 – Mounting screws                      |
| 2 – 20' locking mini 3P M-RJ 6P white RF shielded data cable (for controllable Phantoms with a USB port) | 1 – Instructions                         |
| 2 – 20' locking mini 3P M-2P white RF shielded data cable (for PHOTOBIO fixtures with an LLT connector)  |  |

---

## SPECIFICATIONS

TECHNICAL PARAMETERS			
Voltage HID	100–240V	Qty of zones can be controlled	Max 2
Frequency	50/60Hz	Qty of HID fixtures can be controlled	Max 256 x 1 zone
Power source for controller	5V/2A	Qty of LED fixtures can be controlled	Max 50 x 1 zone

# OVERVIEW

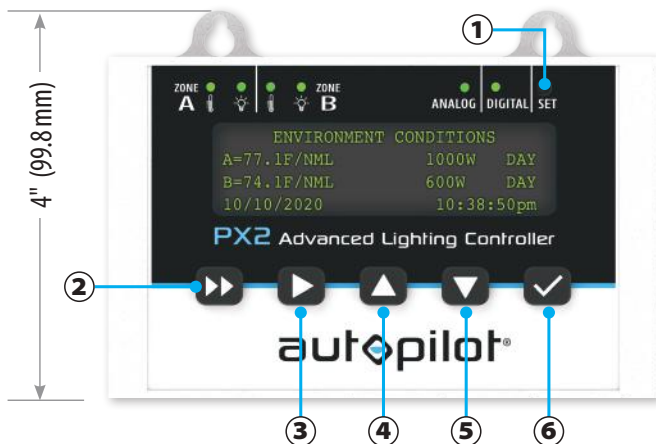

- 1 SET button
- 2 Turn the page
- 3 Cursor Right
- 4 Increase
- 5 Decrease
- 6 Menu/Confirm/Save

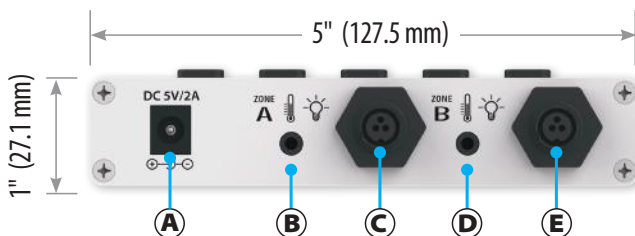

- A Power supply port
- B Temperature probe port Zone A
- C Signal port Zone A
- D Temperature probe port Zone B
- E Signal port Zone B

# INSTALLATION

## INSTALLING THE PX2

1. Securely wall mount the **PX2** using the provided screws and mounting holes.
2. Plug the power adapter into an outlet and connect the other end to the **PX2** power port on the bottom panel (see image above).
3. Plug the temperature and signal probes into the corresponding ports on the bottom panel and run your probe cables their full length up to and across the ceiling if possible, toward the center of the grow space. Ideally, suspend the probes down into the space above the plant canopy if possible. Take care not to stress or damage the probe cables when securing them to walls and ceilings.

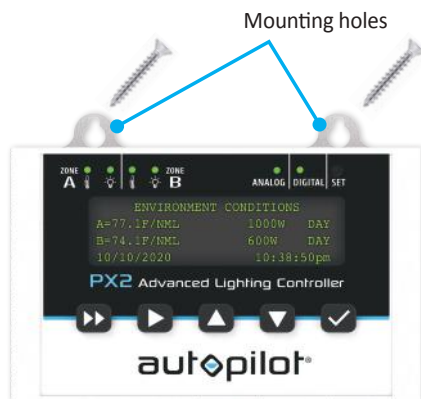

**IMPORTANT:** A bare probe receiving direct light from a fixture can cause premature dimming and/or inaccurate temperature readings. When setting up the temperature probes, shield them from exposure to direct light. Download a probe shield on the **PX2** product page at **Hydrofarm.com**, or make a shield from an upside down paper or plastic cup.

# INSTRUCTIONS

## ANALOG/DIGITAL SETUP

Before starting the display setup, you must complete the **Analog/Digital** setup.

1. Using a pen or other small object, press the recessed **SET** button ① to cycle through the following options.



### ANALOG SETUP:

Each zone can support a maximum of 50 LED fixtures.



### DIGITAL SETUP:

Each zone can support a maximum of 256 HID fixtures.



### ANALOG AND DIGITAL SETUP:

Zone A can support 50 LED fixtures and  
Zone B can support 256 HID fixtures.

## SYSTEM SETTINGS

The **Systems Settings** screen is where the controller's overall setting are defined for both zones.

1. Press or to enter the **SYSTEM SETTING** menu.
2. Press to cursor through the values and highlight the value you want to change.



Value	Options
Temperature unit	F or C
Power unit	% or W
Hour format	12H or 24H mode
Time	Hours/Minutes (AM/PM will adjust automatically)
Date	Month/Day/Year

3. Press or to select the correct setting, then press to confirm.
4. Repeat steps 2–3 to set all values.
5. Press to save the settings.

# INSTRUCTIONS

## ZONE A SETUP

Press **▶▶** to cycle through the following options: **Zone A Setup**; **Zone A Output Schedule**; **Zone B Setup**; **Zone B Output Schedule**; and **System Setting**.

**NOTE:** If there is no activity for 15 seconds while setting up, the controller will automatically go back to the **HOME** page.

All settings must be saved by pressing **✔** for the controller to operate.



1. Press **▶▶** and enter the **ZONE A** menu.
2. Press **▶** to cursor through the values and highlight the value you want to change.

Value	Description
<b>Type</b>	Type of lights installed in ZONE A (or B): 250W, 315W, 400W, 600W, 630W, 750W, 945W, 1000W HPS/CMH, 320W LED, 480W LED, 600W LED, 640W LED, 680W LED, 2x315W, 2x600W.
<b>Power</b>	Select percentage or wattage for the fixtures.
<b>R/S</b>	(0–30 min) The time lights will take to gradually reach full power (R=sunrise) or turn off (S=sunset).
<b>Dim</b>	The temperature limit at which the lights will auto-dim.
<b>Stop</b>	The temperature limit at which the lights will auto-shutdown.
<b>Delay</b>	(0–30 min) Hot start prevention to allow HID lamps adequate time to cool to prevent lamp damage. For HID, minimum setting should be 15 min. For LED, setting can be 0 min.

3. Press **▲** or **▼** to select the correct setting, then press **✔** to confirm.
4. Repeat steps 2–3 to set all values.
5. Press **✔** to save the settings.
6. Repeat steps for **ZONE B**.

# INSTRUCTIONS

## ZONE A OUTPUT SCHEDULE

The **PX2** lets you precisely schedule up to six desired outputs from the fixtures during the light cycle (by wattage or percentage).

1. Press **▶▶** and enter the **ZONE A OUTPUT SCHEDULE** menu.
2. Press **▶** to cursor through the time and output percentage settings.
3. Press **▲** or **▼** to select the correct setting, then press **✓** to confirm.
4. Repeat steps 2–3 to set all values.
5. Press **✓** to save the settings.
6. Repeat steps for **ZONE B**.



## CUSTOMIZING YOUR LIGHTING LAYOUT

See pages 8–23 for data link cable guides that show you how to customize your lighting setup with the same or multiple lighting technologies within the same environment.

LED Fixtures . . . . .	8
HID Fixtures	
Phantom with USB . . . . .	10
Core 2.0 . . . . .	12
Multiple Lighting Technologies	
LED + Dual CMH . . . . .	14
LED + DE HPS . . . . .	15
Dual zone DE HPS . . . . .	16
DE HPS + Dual CMH . . . . .	20
DE HPS + DE MH . . . . .	22

# LED INDICATORS

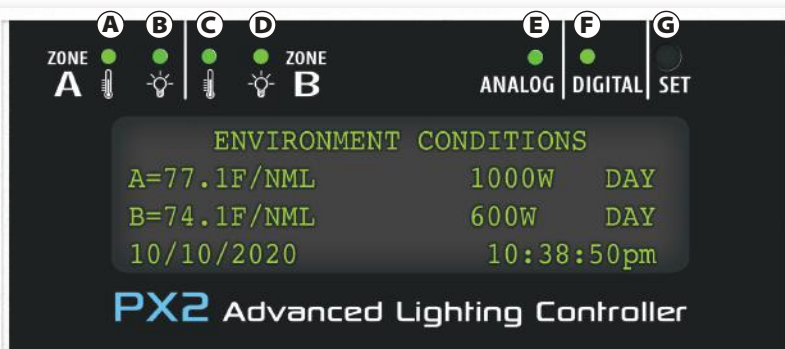

Indicator	Meaning
<b>A, C</b>	<p><b>LED on green:</b> Normal status. Screen display: NML</p> <p><b>LED on yellow:</b> Over-temperature dimming protection. Screen display: DIM</p> <p><b>LED flashes red:</b> Over-temperature lamp-off protection or temperature exceeds 80°C. Screen display: SOS</p> <p><b>LED flashes yellow:</b> Temperature control line is not inserted. Screen display: NO PROBE</p>
<b>B, D</b>	<b>LED LIGHT ON:</b> Lamp on. <b>LED LIGHT OFF:</b> Lamp off.
<b>E</b>	If the <b>ANALOG</b> indicator is on, the controller outputs 0–11.5V signals.
<b>F</b>	If the <b>DIGITAL</b> indicator is on, the controller outputs RS485 signals.
<b>E, F</b>	The <b>ANALOG</b> and <b>DIGITAL</b> indicators are both on. <b>ZONE A</b> is the analog signal output, and <b>ZONE B</b> is the digital signal output.
<b>G</b>	The output signal mode can be switched by clicking the <b>SET</b> button with a pen.

## TROUBLESHOOTING

PROBLEM	CHECK	SOLUTIONS
Screen does not work after connecting power supply	Check if the power supply/ adapter/controller works normally	Unplug DC connector from the controller momentarily then reconnect taking care to ensure the connector is fully inserted
Controller does not control fixtures	Check if the signal cable is connected well	Reconnect the signal cable
Controller does not show temperature after connecting with temperature probe	Check if the temperature probe is not connected correctly	Reconnect the temperature probe
Fixture power is different from the power set by controller	Check if the ballast is under sunrise and sunset mode or if the temperature is under temperature protection mode	Reset the time of sunrise and sunset or reset the temperature limits
When connecting several fixtures, the first several fixtures work normally, while the following fixtures function abnormally	Check if the signal cable is connected well, or if the fixture is damaged, or the LED status on fixtures	Reconnect the signal cable, or replace any damaged fixture

## autopilot® PX2

Advanced Digital & Analog  
Lighting Controller (APDPX2)

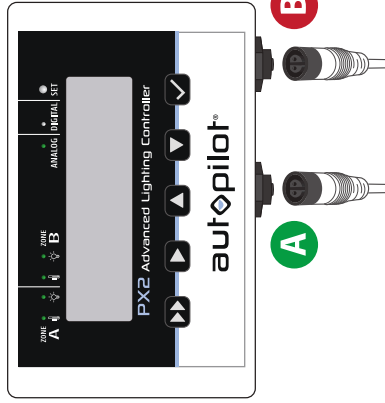

### ZONE A

Controls up to  
50 LED fixtures.

### ZONE B

Controls up to  
50 LED fixtures.

# Cable Guide

## LED Fixtures

### PHOTOBIO

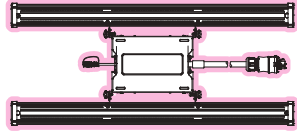

*Fixtures are not shown to scale.*

### LEGEND: LED Fixtures

PHOTO•LOC Cable  
CHC882000B

Female end

Male end

T Connector



**1** Attach **ORANGE** end of cable to the black side of the T connector.

**2** Attach **BLACK** end of cable to the orange side of T connector.

**3** Attach **BLACK** end of cable to the bottom orange side of the T connector.

**4** Attach **ORANGE** end of cable to the black connector on fixture.

### PHOTO•LOC 0–10V Cable Kit

CHC882000B

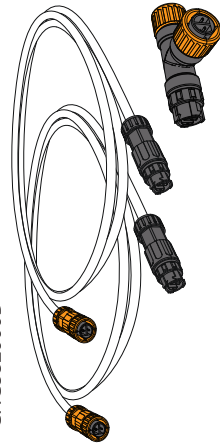

- For use with PHOTOBIO X, M, T, and T Duo
- Includes 2 cables and 1 T Connector

# CABLE GUIDE

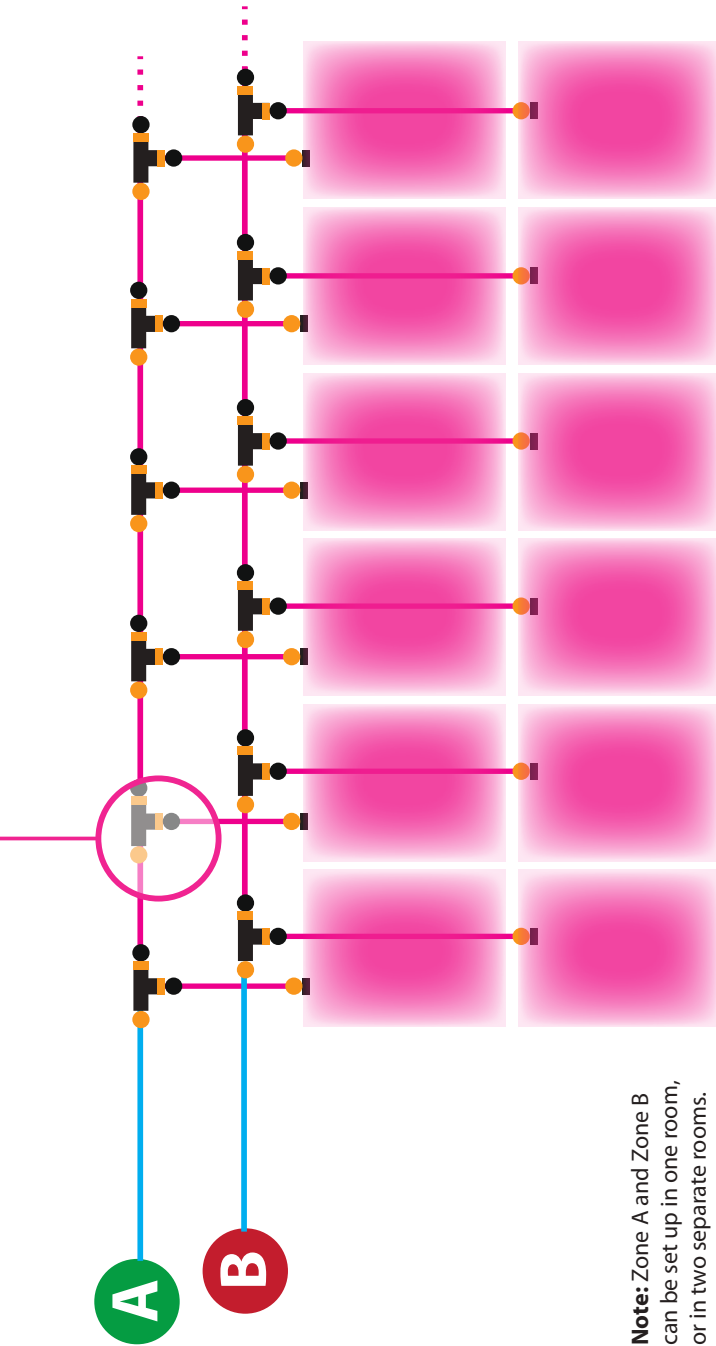

**Note:** Zone A and Zone B can be set up in one room, or in two separate rooms.

**IMPORTANT:** Do not attach data link cables to AC power cable. Always keep low voltage data cables and high voltage AC power harness as far as possible from each other for stable signal transmission. Avoid coiling data cables as well as AC harnesses in tight coils. Excess cable should be managed by creating long loops as opposed to tight coils.



# autopilot® PX2

Advanced Digital & Analog Lighting Controller (APDPX2)

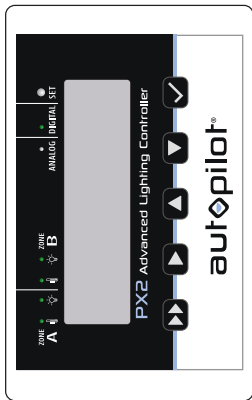

## ZONE A

Controls up to 256 HID fixtures.

## ZONE B

Controls up to 256 HID fixtures.

# Cable Guide

## HID Fixtures

### PHANTOM with USB

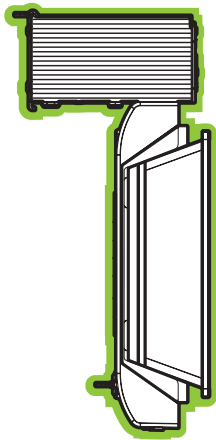

*Fixtures are not shown to scale.*

### LEGEND: HPS, MH & CMH

-  RJ Data Link Cable
-  RJ12 T-Connector
-  RJ12 to RJ12
-  RJ12 to USB

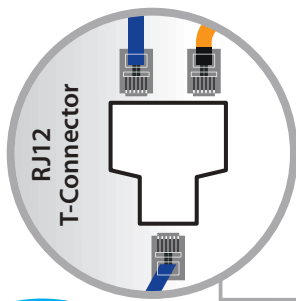
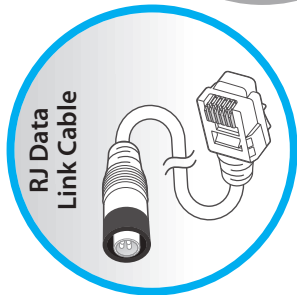

# CABLE GUIDE

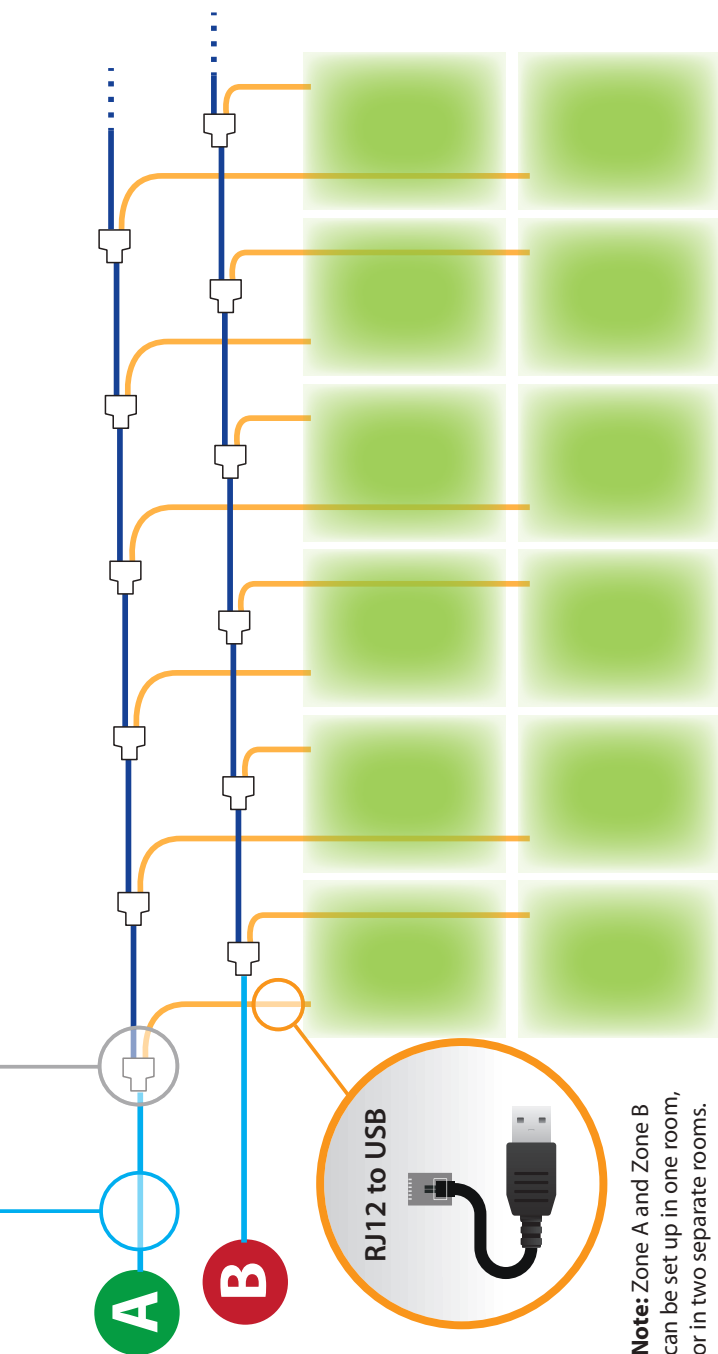

**Note:** Zone A and Zone B can be set up in one room, or in two separate rooms.



**IMPORTANT:** Do not attach data link cables to AC power cable. Always keep low voltage data cables and high voltage AC power harness as far as possible from each other for stable signal transmission. Avoid coiling data cables as well as AC harnesses in tight coils. Excess cable should be managed by creating long loops as opposed to tight coils.

# autopilot® PX2

Advanced Digital & Analog Lighting Controller (APDPX2)

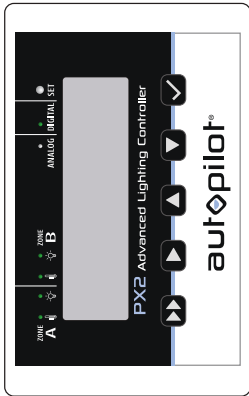

## ZONE A

Controls up to 256 HID fixtures.

## ZONE B

Controls up to 256 HID fixtures.

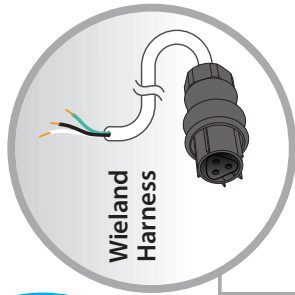
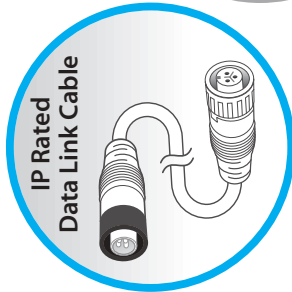

# Cable Guide

## HID Fixtures

### CORE 2.0 DIMMABLE

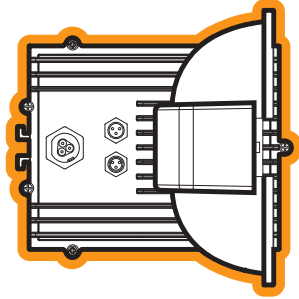

Fixtures are not shown to scale.

### LEGEND: Core 2.0 Dimmable

- IP Rated Data Link Cable  
CHC223108W
- Wieland Harness\*
- Junction Box
- Input
- Output

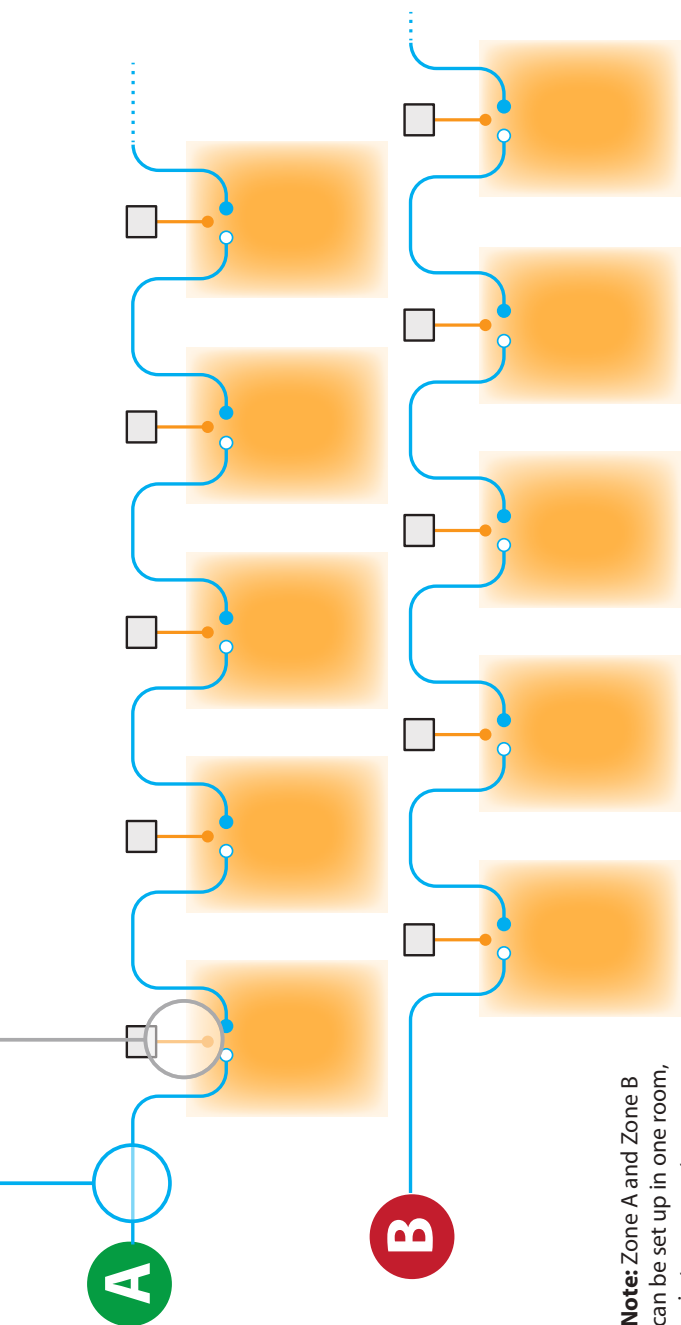

**Note:** Zone A and Zone B can be set up in one room, or in two separate rooms.

\* Wieland Harness: CHW363000W, CHW863000W, CHW843010W, CHW863015W, CHW873000W, CHW883020W, CHW883021W, CHW883025W, CHW883030W

**IMPORTANT:** Do not attach data link cables to Wieland harness. Always keep low voltage data cables and high voltage AC power harness as far as possible from each other for stable signal transmission. Avoid coiling data cables as well as AC harnesses in tight coils. Excess cable should be managed by creating long loops as opposed to tight coils.



# autopilot® PX2

Advanced Digital & Analog  
Lighting Controller (APDPX2)

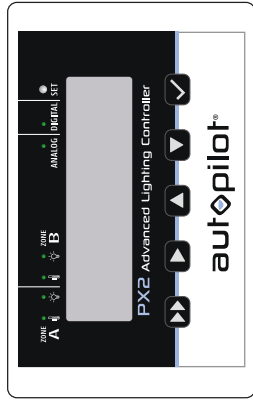

## ZONE A

Controls up to  
50 LED fixtures.

## ZONE B

Controls up to  
256 HID fixtures.



### PHOTO•LOC 0–10V Cable Kit CHC882000B

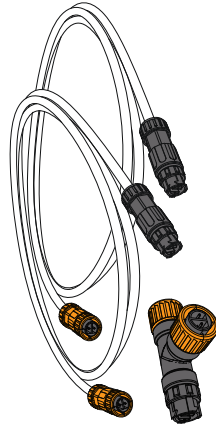

- For use with PHOTOBIO X, M, T, and T Duo
- Includes 2 cables and 1 T Connector

# Cable Guide

## Checkerboard

### LED + DUAL CMH

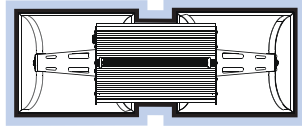
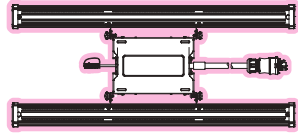

*Fixtures are not shown to scale.*

### LEGEND: LED Fixtures

- LED Link Cable
- PHOTO•LOC Cable CHC882000B
- Female end
- Male end
- T Connector

### LEGEND: HPS, MH & CMH

- Data Link Cable
- RJ12 T-Connector
- RJ12 to RJ12
- RJ12 to USB

# CABLE GUIDE

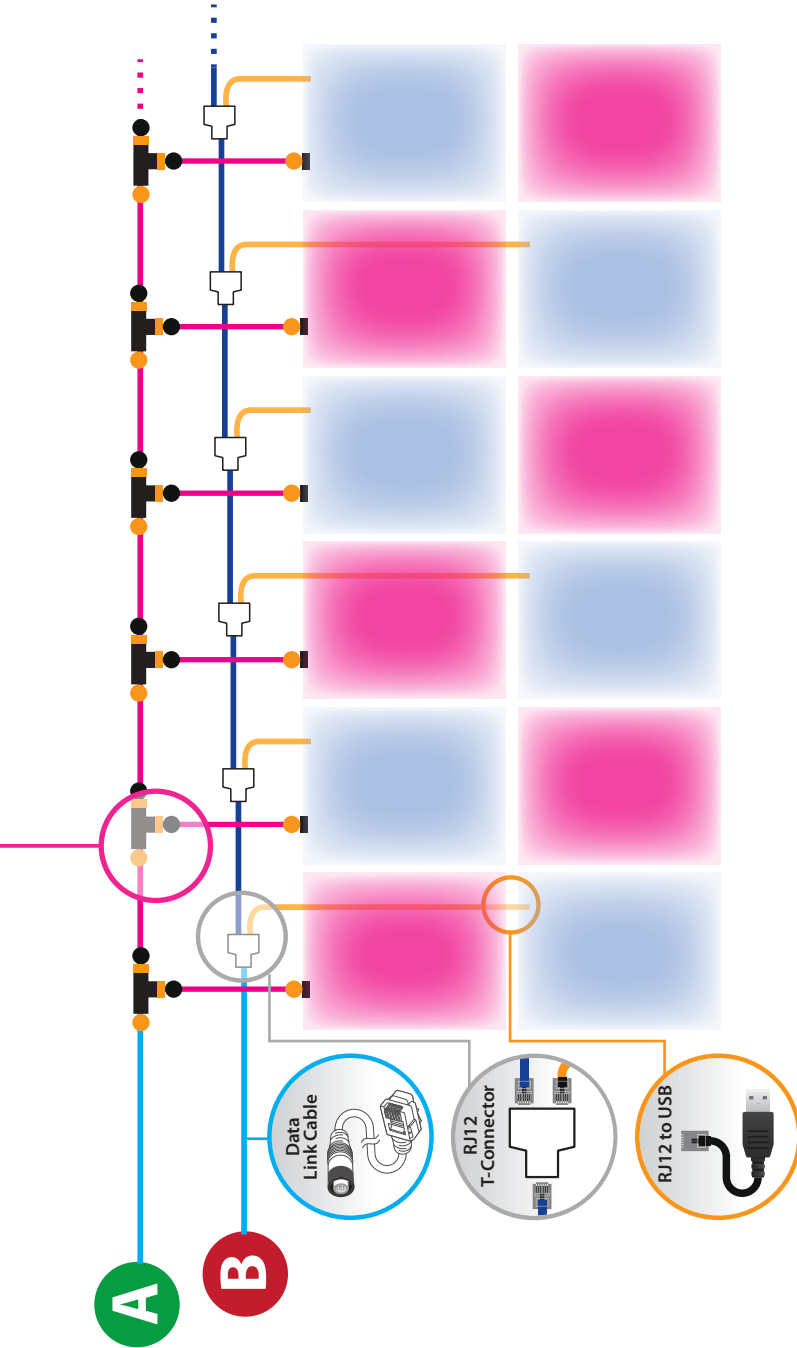

**IMPORTANT:** Do not attach data link cables to AC power cable. Always keep low voltage data cables and high voltage AC power harness as far as possible from each other for stable signal transmission. Avoid coiling data cables as well as AC harnesses in tight coils. Excess cable should be managed by creating long loops as opposed to tight coils.



# autopilot® PX2

Advanced Digital & Analog Lighting Controller (APDPX2)

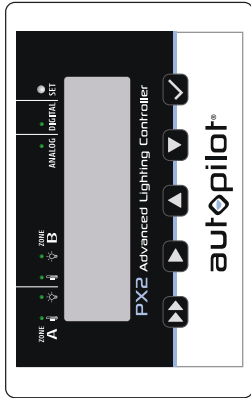

## ZONE A

Controls up to 50 LED fixtures.

## ZONE B

Controls up to 256 HID fixtures.



### PHOTO•LOC 0–10V Cable Kit CHC882000B

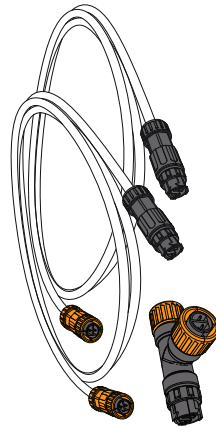

- For use with PHOTOBIO X, M, T, and T Duo
- Includes 2 cables and 1 T Connector

**1** Attach **ORANGE** end of cable to the black side of the T connector.

**2** Attach **BLACK** end of cable to the orange side of T connector.

**3** Attach **BLACK** end of cable to the bottom orange side of the T connector.

**4** Attach **ORANGE** end of cable to the black connector on fixture.

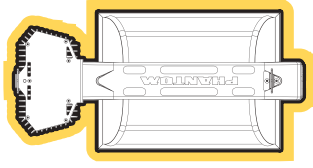
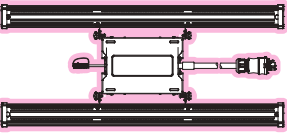

*Fixtures are not shown to scale.*

### LEGEND: LED Fixtures

- LED Link Cable
- PHOTO•LOC Cable CHC882000B
- Female end
- Male end
- ⊥ T Connector

### LEGEND: HPS, MH & CMH

- Data Link Cable
- ⊥ RJ12 T-Connector
- RJ12 to RJ12
- RJ12 to USB

# Cable Guide

## Checkerboard

### LED + DE HPS

# CABLE GUIDE

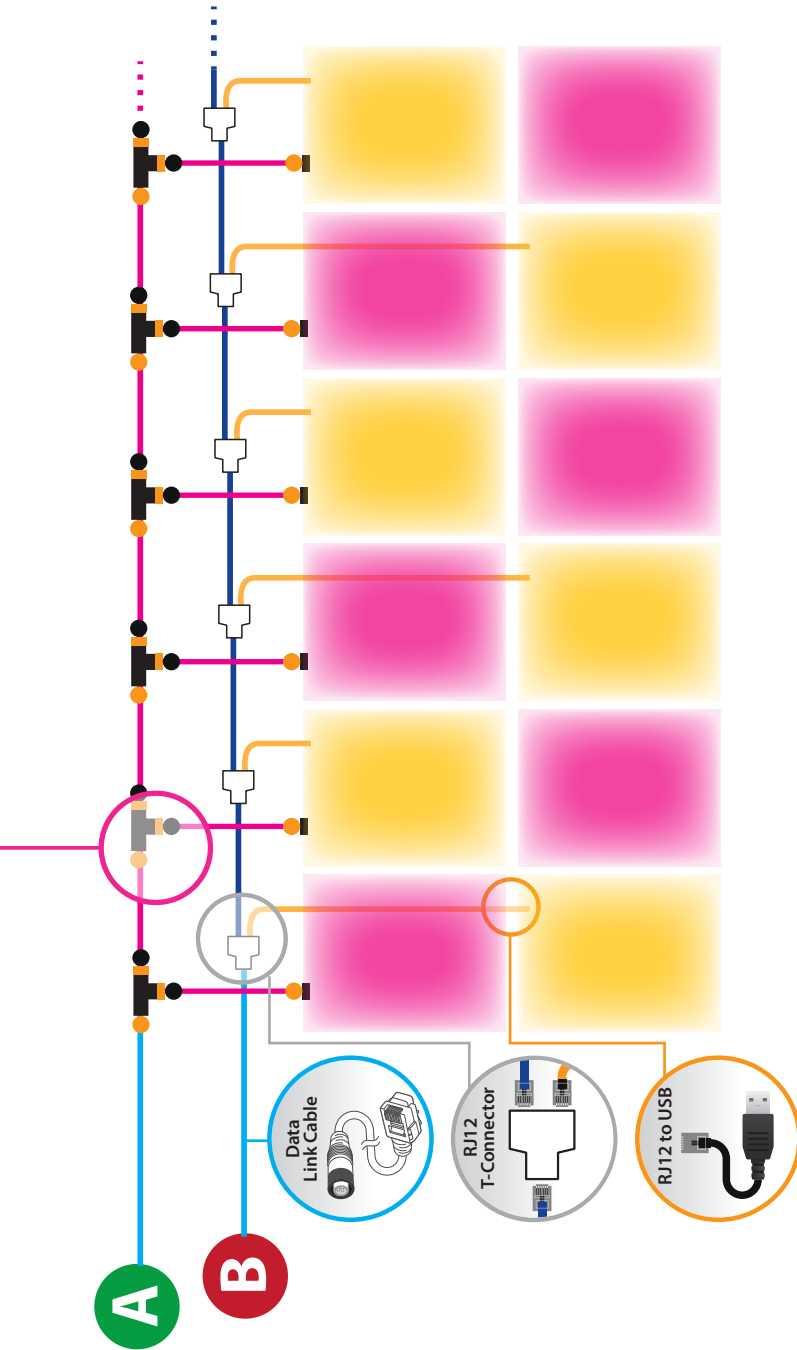

**IMPORTANT:** Do not attach data link cables to AC power cable. Always keep low voltage data cables and high voltage AC power harness as far as possible from each other for stable signal transmission. Avoid coiling data cables as well as AC harnesses in tight coils. Excess cable length should be managed by creating long loops as opposed to tight coils.



# autopilot® PX2

Advanced Digital & Analog  
Lighting Controller (APDPX2)

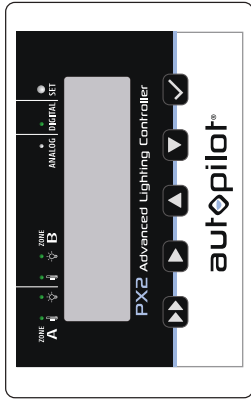

## ZONE A

Controls up to  
256 HID fixtures.

## ZONE B

Controls up to  
256 HID fixtures.

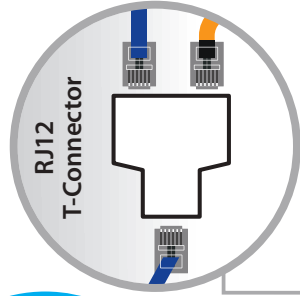
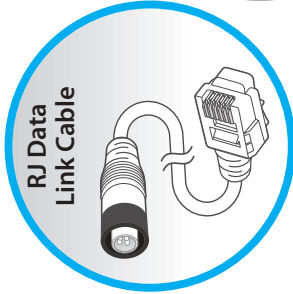

# Cable Guide

## Checkerboard

### DUAL ZONE DE HPS

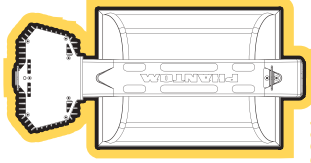

100%  
OUTPUT

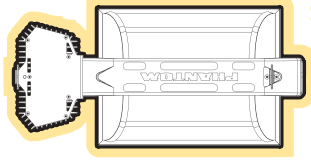

60%  
OUTPUT

*Fixtures are not shown to scale.*

### LEGEND: HPS, MH & CMH



RJ Data Link Cable



RJ12 T-Connector



RJ12 to RJ12



RJ12 to USB

# CABLE GUIDE

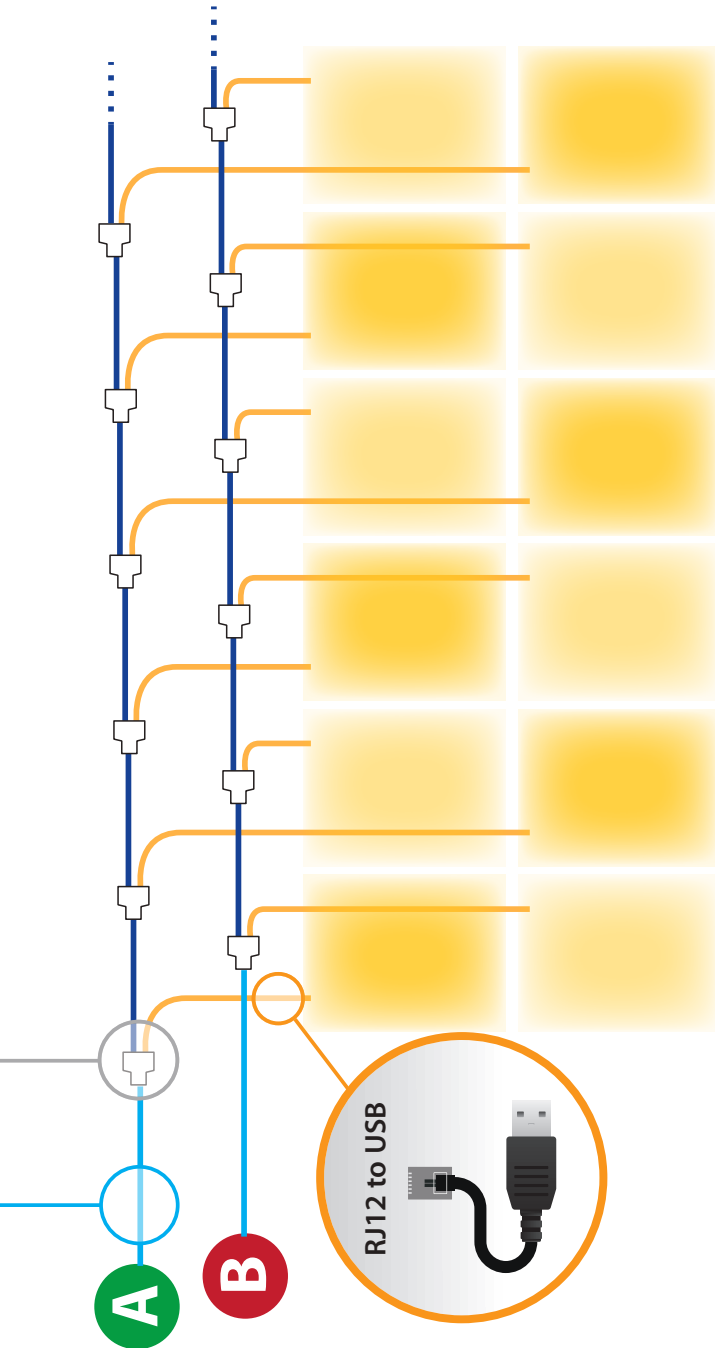

**IMPORTANT:** Do not attach data link cables to AC power cable. Always keep low voltage data cables and high voltage AC power harness as far as possible from each other for stable signal transmission. Avoid coiling data cables as well as AC harnesses in tight coils. Excess cable should be managed by creating long loops as opposed to tight coils.



# autopilot® PX2

Advanced Digital & Analog  
Lighting Controller (APDPX2)

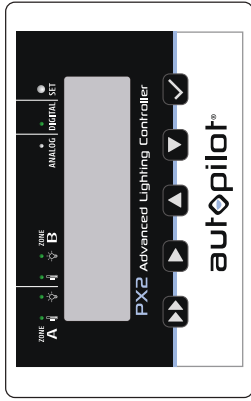

## ZONE A

Controls up to  
256 HID fixtures.

## ZONE B

Controls up to  
256 HID fixtures.

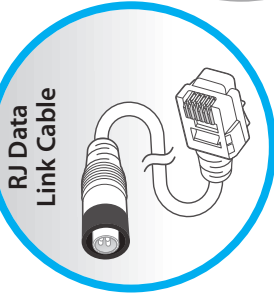

RJ Data  
Link Cable

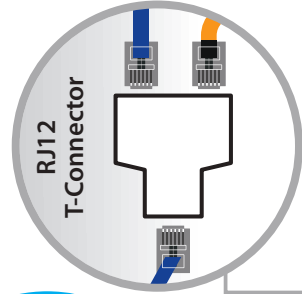

RJ12  
T-Connector

# Cable Guide

## Checkerboard

### DE HPS + DUAL CMH

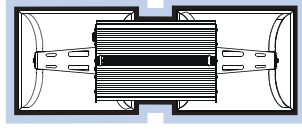
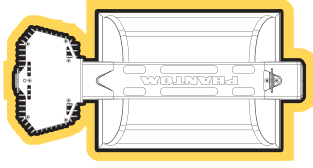

Fixtures are not shown to scale.

## LEGEND: HPS, MH & CMH

RJ Data Link Cable



RJ12 T-Connector

RJ12 to RJ12

RJ12 to USB

# CABLE GUIDE

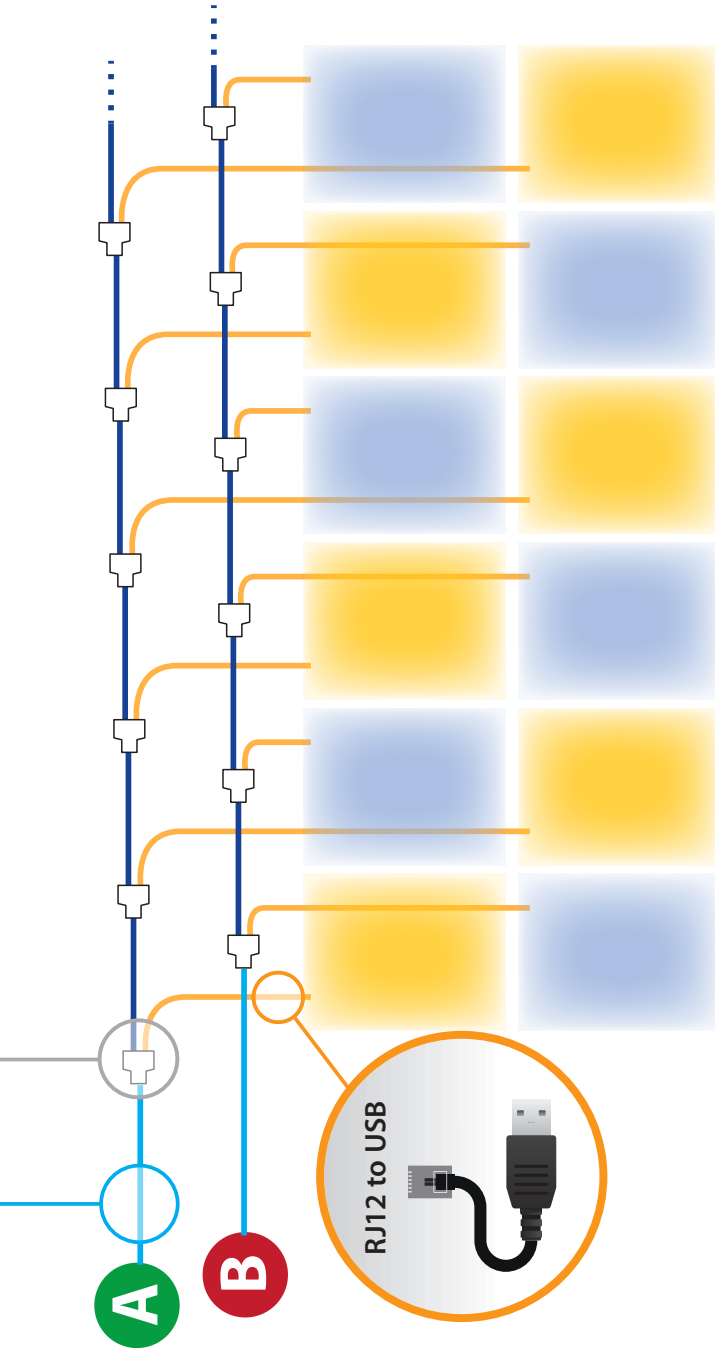

**IMPORTANT:** Do not attach data link cables to AC power cable. Always keep low voltage data cables and high voltage AC power harness as far as possible from each other for stable signal transmission. Avoid coiling data cables as well as AC harnesses in tight coils. Excess cable should be managed by creating long loops as opposed to tight coils.



# autopilot® PX2

Advanced Digital & Analog  
Lighting Controller (APDPX2)

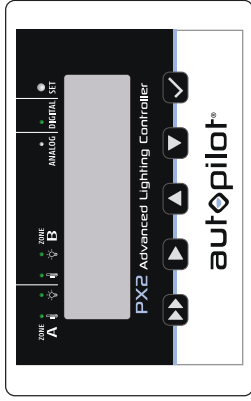

## ZONE A

Controls up to  
256 HID fixtures.

## ZONE B

Controls up to  
256 HID fixtures.

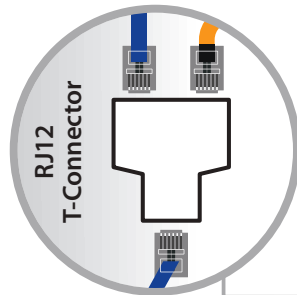
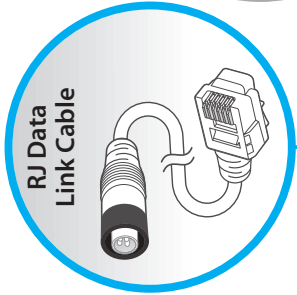

# Cable Guide

## Checkerboard

DE HPS + DE MH

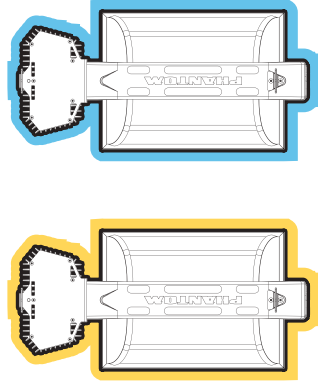

Fixtures are not shown to scale.

## LEGEND: HPS, MH & CMH

-  RJ Data Link Cable
-  RJ12 T-Connector
-  RJ12 to RJ12
-  RJ12 to USB

# CABLE GUIDE

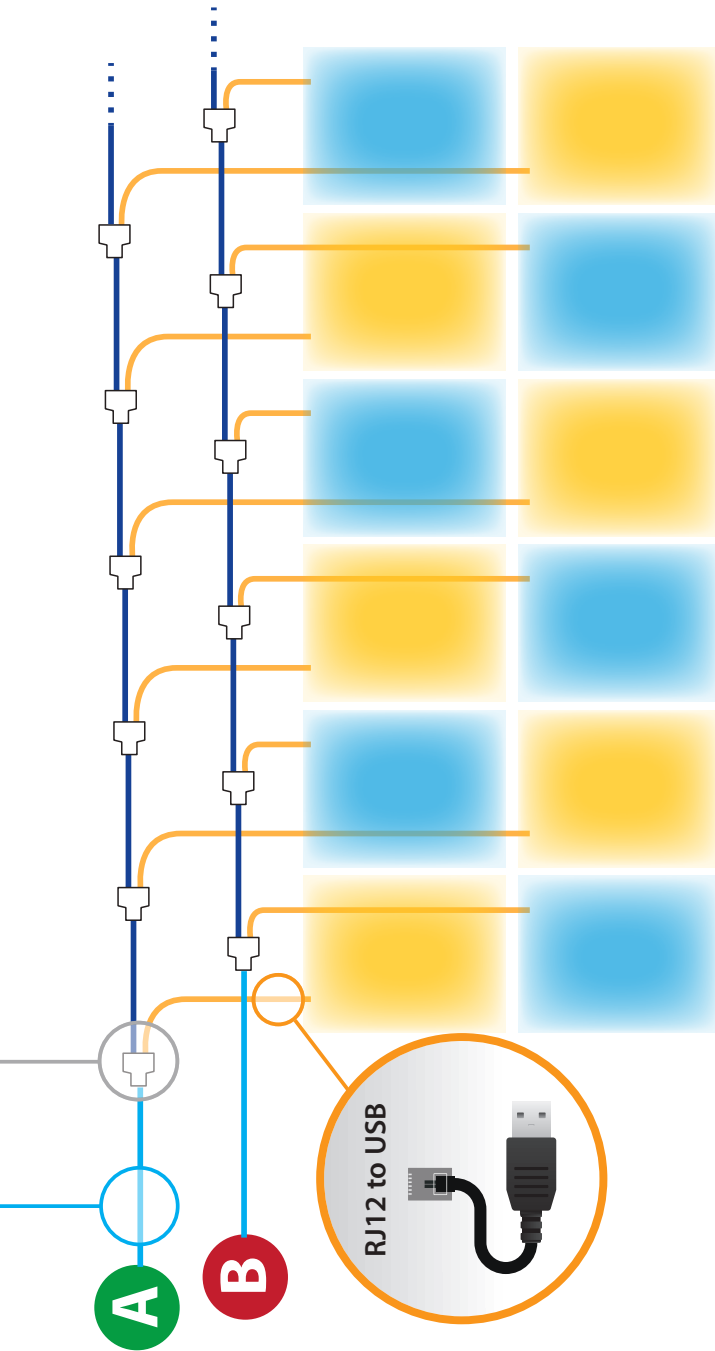

**IMPORTANT:** Do not attach data link cables to AC power cable. Always keep low voltage data cables and high voltage AC power harness as far as possible from each other for stable signal transmission. Avoid coiling data cables as well as AC harnesses in tight coils. Excess cable should be managed by creating long loops as opposed to tight coils.



Le **contrôleur d'éclairage avancé Autopilot PX2** permet de contrôler avec précision la photopériode de jusqu' à 512 luminaires dans deux zones contrôlées indépendamment, le tout à partir d'un emplacement centralisé. Conçu pour fonctionner avec n'importe quel luminaire Phantom ou Core HID contrôlable, ainsi qu'avec les luminaires PHOTOBIO LED, le **PX2** peut contrôler 512 luminaires HID numériques (256 par zone), ou 100 luminaires LED analogiques (50 par zone). Le **PX2** offre la possibilité de faire fonctionner soit les deux zones en analogique ou en numérique, soit une zone en analogique et l'autre en numérique. Grâce à cette configuration versatile à deux zones, les producteurs peuvent ...

- Optimiser les traitements spectraux par des technologies d'éclairage en damier dans le même environnement (p. ex., HPS avec CMH, LED avec CMH).
- Économiser de l'énergie en embarquant en damier des luminaires identiques tout en réduisant le rendement d'une des zones pendant le cycle d'éclairage dans le même environnement.
- Alternier les rangs et les zones dans un même environnement.
- Améliorer l'uniformité par un contrôle indépendant du périmètre par rapport à l'intérieur de l'environnement.

### Fonctions puissantes, contrôles précis et indépendants

Le **PX2** offre un contrôle indépendant des caractéristiques suivantes dans chaque zone :

- Temporalisation de la photopériode pour contrôler les cycles de lumière et d'obscurité.
- Contrôle du flux de photons photosynthétiques pour programmer avec précision le PPF émis par les luminaires pendant le cycle d'éclairage (puissance ou pourcentage).
- Atténuation automatique lorsque la température dépasse les points de consigne.
- Arrêt automatique d'urgence des lumières en cas d'événements de surchauffe définis par l'utilisateur.
- Délais de réamorçage configurables pour éviter les démarrages à chaud qui endommagent la lampe.

- Paramètres de simulation du lever/coucher du soleil pour fournir une augmentation et une diminution graduelle aux deux fins de votre photopériode.
- Batterie de secours intégrée.

### Deux capteurs de température indépendants, un pour chaque zone

Ces capteurs fournissent des données en temps réel pour l'atténuation automatique en fonction de la température, ainsi qu'une fonction d'arrêt haute température qui protège votre culture. Le **PX2** élimine le courant de démarrage et remplace les contacteurs d'éclairage traditionnels, ce qui réduit l'investissement dans l'infrastructure.

### Mise à jour des câbles de signaux de verrouillage et de données

Tous les câbles sont isolés des interférences électromagnétiques pour garantir une fiabilité totale des signaux et de la communication.

## CONTENU DE LA BOÎTE

### Le contrôleur d'éclairage avancé Autopilot PX2 (APDPX2) comprend :

- 1 – Autopilot PX2 avec verrouillage des connecteurs d'éclairage mini 3P IP65 femelle
- 2 – Sondes de température blanches de 15.24 m
- 2 – Câble de données 6 m verrouillable mini 3P M-RJ 6P blindé RF blanc (pour les Phantoms contrôlables avec un port USB)
- 2 – Câble de données blindé de 6 m RF blanc 3P M-2P verrouillable (pour les appareils PHOTOBIO avec un connecteur LLT)
- 1 – Adaptateur électrique 2.4 m 100V–240V, 50/60 Hz
- 2 – Vis de montage
- 1 – Instructions

## SPÉCIFICATIONS

PARAMÈTRES TECHNIQUES	
Voltage HID	100–240v
Fréquence	50/60 Hz
Quantité de zones pouvant être contrôlées	2 max.
Quantité de luminaires HID pouvant être contrôlés	256 x 1 zone max.
Quantité de luminaires LED pouvant être contrôlés	50 x 1 zone max.
Alimentation pour contrôleur	5V/2A

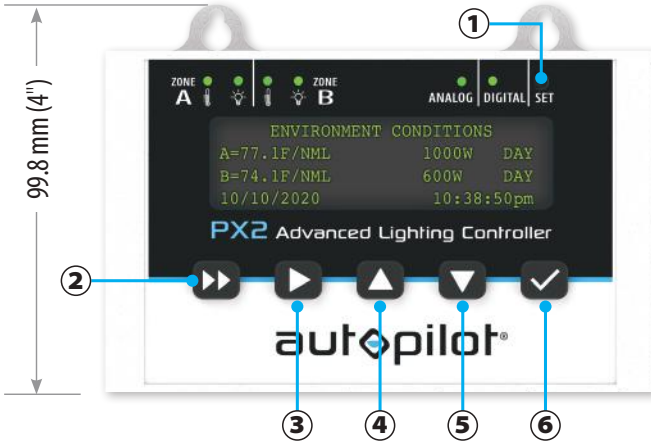

- 1 Bouton RÉGLAGE
- 2 Tourner la page
- 3 Curseur Droite
- 4 Augmenter
- 5 Diminuer
- 6 Menu/  
Confirmer/  
Sauvegarder

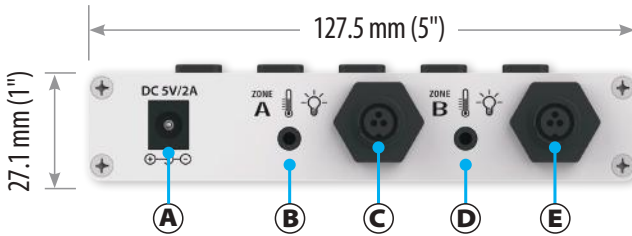

- A Port d'alimentation électrique
- B Port de sonde de température Zone A
- C Port Signal Zone A
- D Port de sonde de température Zone B
- E Port Signal Zone B

## INSTALLATION

### INSTALLATION DU PX2

1. Fixer solidement le **PX2** au mur à l'aide des vis et des trous de fixation fournis.
2. Brancher l'adaptateur d'alimentation dans une prise et connecter l'autre extrémité au port d'alimentation **PX2** sur le panneau inférieur (voir image ci-dessus).
3. Brancher les sondes de température et de signal dans les ports correspondants du panneau inférieur et faire passer les câbles des sondes sur toute leur longueur jusqu'au plafond et en travers de celui-ci si possible, vers le centre de l'espace de culture. Suspendre si possible les sondes vers le bas dans l'espace au-dessus du couvert végétal. Veiller à ne pas forcer ou endommager les câbles de la sonde lors de leur fixation aux murs et plafonds.

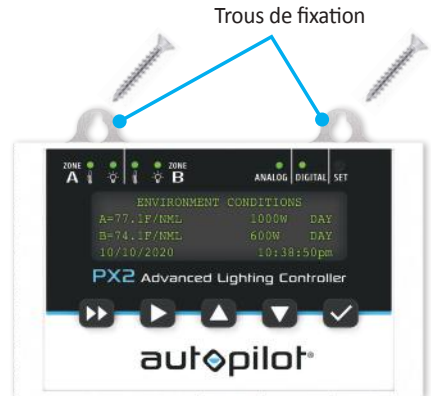

**IMPORTANT :** Une sonde nue recevant de la lumière directe d'un appareil d'éclairage peut causer une atténuation prématurée et/ou des lectures de température inexactes. Lors de la mise en place des sondes de température, les abriter de la lumière directe. Télécharger un écran de sonde sur la page de produit **PX2** sur [Hydrofarm.com](http://Hydrofarm.com), ou fabriquer un blindage à partir d'un gobelet en papier ou en plastique renversé.

## CONFIGURATION ANALOGIQUE/NUMÉRIQUE

Avant de commencer la configuration de l'affichage, effectuer la configuration **Analogique/Numérique**.

1. À l'aide d'un stylo ou d'un autre petit objet, appuyer sur la touche **SET**  encadrée pour faire défiler les options suivantes.



**CONFIGURATION ANALOGIQUE** : Chaque zone peut supporter un maximum de 50 appareils d'éclairage LED.





**CONFIGURATION NUMÉRIQUE** : Chaque zone peut supporter un maximum de 256 appareils d'éclairage HID.



**CONFIGURATION ANALOGIQUE/NUMÉRIQUE** : La Zone A peut supporter 50 appareils d'éclairage LED et la zone B peut supporter 256 HID.





## RÉGLAGES DU SYSTÈME

Les réglages généraux du régulateur sont définis sur l'écran **Paramètres du Système** pour les deux zones.

1. Appuyer sur  ou  pour accéder au menu **PARAMÈTRES DU SYSTÈME**.
2. Appuyer sur  pour faire défiler les valeurs et sélectionner la valeur à changer.



Valeur	Options
Unité de température	F ou C
Unité électrique	% ou W
Format heure	Mode 12 h ou 24 h
Temps	Heures/Minutes (AM/PM s'ajusteront automatiquement)
Date	Mois/Jour/Année



3. Appuyer sur  ou  pour sélectionner la configuration correcte, puis sur  pour confirmer.
4. Recommencer les points 2–3 pour configurer toutes les valeurs.
5. Appuyer sur  pour sauvegarder les configurations.

## CONFIGURATION ZONE A





Appuyez sur  pour faire défiler les options suivantes : **Configuration de la zone A** ; **Horaire de sortie de la zone A** ; **Configuration de la zone B** ; **Horaire de sortie de la zone B** ; et **Réglage du système**.

**REMARQUE** : S'il n'y a pas d'activité pendant 15 secondes lors de la configuration, le contrôleur reviendra automatiquement à la page d'accueil.

**Tous les réglages doivent être sauvegardés en appuyant sur  pour que le régulateur puisse fonctionner.**

1. Appuyer sur  pour accéder au menu de la ZONE A.
2. Appuyer sur  pour faire défiler les valeurs et sélectionner la valeur à changer.







Valeur	Description
<b>Type</b>	Type de lumières installées dans la ZONE A (ou B) : 250W, 315W, 400W, 600W, 630W, 750W, 945W, 1000W HPS/CMH, 320W LED, 480W LED, 600W LED, 640W LED, 680W LED, 2x315W, 2x600W.
<b>Power</b>	Sélectionner pourcentage ou watts pour les appareils d'éclairage.
<b>R/S</b>	(0–30 min) Temps des lumières pour atteindre graduellement la pleine puissance (R = lever de soleil) ou s'éteindre (S = coucher de soleil)
<b>Dim</b>	La limite de température à laquelle les lumières s'atténueront automatiquement.
<b>Stop</b>	La limite de température à laquelle les lumières s'éteindront automatiquement.
<b>Delay</b>	(0–0 min) Prévention du démarrage à chaud pour permettre aux lampes HID de refroidir suffisamment afin d'éviter d'endommager la lampe. Pour les lampes HID, le réglage minimum doit être de 15 min. Pour les LED, le réglage peut être de 0 min.

3. Appuyer sur  ou  pour sélectionner la configuration correcte, puis sur  pour confirmer.
4. Recommencer les points 2–3 pour configurer toutes les valeurs.
5. Appuyer sur  pour sauvegarder les configurations.
6. Recommencer ces étapes pour la **ZONE B**.



## ZONE A PROGRAMMATION DE SORTIE

Le **PX2** vous permet de programmer avec précision jusqu'à six sorties souhaitées des luminaires pendant le cycle d'éclairage (par puissance ou pourcentage).

1. Appuyer sur  pour accéder au menu de la **PROGRAMMATION DE SORTIE ZONE A**.
2. Appuyez sur  pour faire défiler les réglages de temps et de pourcentage de sortie.
3. Appuyer sur  ou  pour sélectionner la configuration correcte, puis sur  pour confirmer.
4. Recommencer les points 2–3 pour configurer toutes les valeurs.
5. Appuyer sur  pour sauvegarder les configurations.
6. Recommencer ces étapes pour la **ZONE B**.



## PERSONNALISATION DE VOTRE ÉCLAIRAGE

Voir pages 8 à 23 pour les guides de câbles de liaison de données qui vous montreront comment personnaliser votre installation d'éclairage avec la même ou plusieurs technologies d'éclairage dans le même environnement.

Appareils LED . . . . .	30
Appareils HID (Décharge à Haute Intensité)	
Phantom avec USB . . . . .	32
Core 2.0 Graduable . . . . .	34
Multiple Technologies d'Éclairage	
LED + Double CMH (Halogénures métalliques en céramique) . . . . .	36
LED + DE HPS (Lampe à Sodium Haute Pression à Double Extrémité) . . . . .	38
Dual zone DE HPS . . . . .	40
DE HPS + Dual CMH . . . . .	42
DE HPS + DE MH . . . . .	44



Indicateur	Signification
<b>A, C</b>	<b>LED vert</b> : État normal. Affichage à l'écran: NML <b>LED jaune</b> : Protection d'atténuation en cas de surchauffe. Affichage à l'écran: DIM <b>LED clignotant rouge</b> : Protection contre la surchauffe de la lampe ou si la température dépasse 80°C. Affichage à l'écran: SOS <b>LED clignotant jaune</b> : La sonde de température n'est pas insérée. Affichage à l'écran: PAS DE SONDE
<b>B, D</b>	<b>LED ALLUMÉ</b> : Lampe allumée. <b>LED ÉTEINT</b> : Lampe éteinte.
<b>E</b>	Si l'indicateur <b>ANALOG</b> est allumé, le régulateur émet des signaux 0–11,5V.
<b>F</b>	Si l'indicateur <b>NUMÉRIQUE</b> est allumé, le régulateur émet des signaux RS485.
<b>E, F</b>	Les indicateurs <b>ANALOG</b> et <b>NUMÉRIQUE</b> sont tous les deux allumés. La <b>ZONE A</b> est la sortie de signal analogique et la <b>ZONE B</b> est la sortie de signal numérique.
<b>G</b>	Le mode du signal de sortie peut être changé en cliquant sur le bouton <b>SET</b> avec un stylo.

## RÉSOLUTION DE PROBLÈMES

PROBLÈME	VÉRIFICATION	SOLUTIONS
L'écran ne fonctionne pas après avoir branché l'alimentation électrique	Vérifier si l'alimentation/adaptateur/contrôleur fonctionne normalement	Débrancher momentanément le connecteur DC du contrôleur puis le rebrancher en s'assurant que le connecteur est entièrement inséré.
Le contrôleur ne contrôle pas les appareils d'éclairage	Vérifier si le câble de signal est correctement connecté	Reconnecter le câble de signal
Le contrôleur ne montre pas la température après avoir connecté la sonde de température.	Vérifier si la sonde de température est correctement connectée	Reconnecter la sonde de température
La puissance de l'appareil est différente de la puissance réglée par le contrôleur	Vérifier si le ballast est en mode lever et coucher du soleil ou si la température est en mode de protection	Réinitialiser l'heure du lever et du coucher du soleil ou réinitialiser les limites de température
Lors de la connexion de plusieurs appareils, les premiers appareils fonctionnent normalement, tandis que les appareils suivants fonctionnent anormalement	Vérifier si le câble de signal est bien connecté, ou si l'appareil d'éclairage est endommagé, ou l'état du LED sur les appareils	Rebrancher le câble de signal, ou remplacer tout appareil endommagé



**La ZONE A** permet de contrôler jusqu'à 50 appareils LED.

**La ZONE B** permet de contrôler jusqu'à 50 appareils LED.

## PHOTO•LOC 0-10V Kit Câble CHC882000B

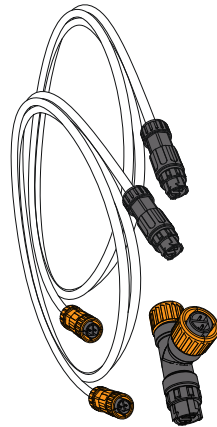

- Utilisation avec PHOTOBIO X, M, T, et T-Duo
- Fourni avec 2 câbles et un Connecteur T

# Guide Câble

## Appareils LED

### PHOTOBIO

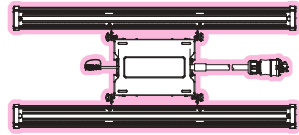

*Les appareils ne sont pas représentés à l'échelle*

## LÉGENDE : Appareils LED

PHOTO•LOC Cable  
CHC882000B

● Extrémité femelle

● Extrémité mâle

⊥ Connecteur T

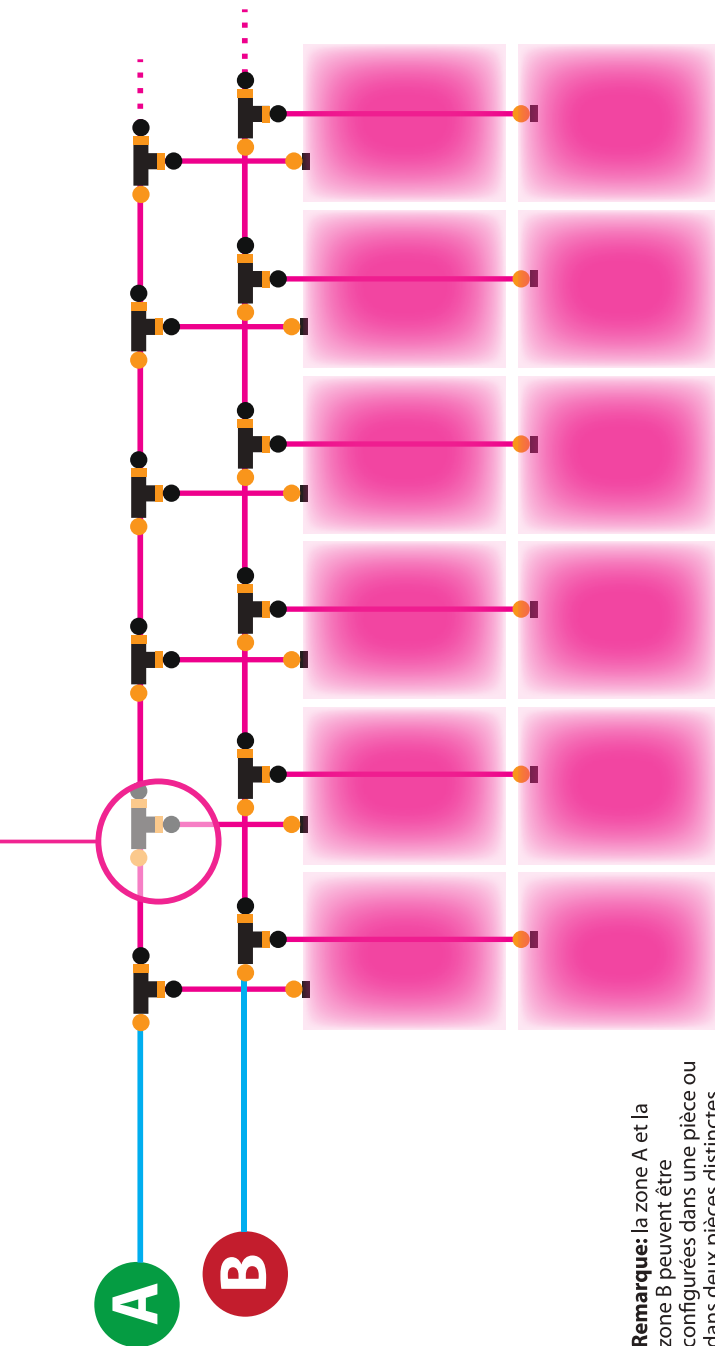

**Remarque:** la zone A et la zone B peuvent être configurées dans une pièce ou dans deux pièces distinctes.

**IMPORTANT :** Ne pas raccorder les câbles de liaison de données au câble d'alimentation CA. Toujours maintenir les câbles de données basse tension et le faisceau d'alimentation haute tension CA aussi loin que possible l'un de l'autre pour une transmission stable des signaux. Évitez d'enrouler les câbles de données ainsi que les faisceaux CA dans des bobines serrées. Pour gérer le surplus de câble créer de longues boucles plutôt que des bobines serrées.



# autopilot® PX2

PX2 Contrôleur Avancé  
D'éclairage (APDPX2)

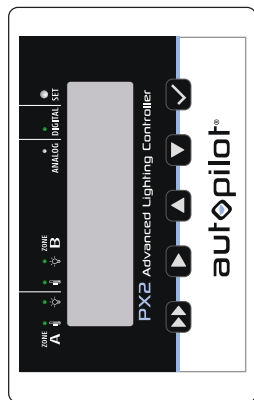

**La ZONE A** permet de contrôler jusqu'à 256 appareils HID.

**La ZONE B** permet de contrôler jusqu'à 256 appareils HID.

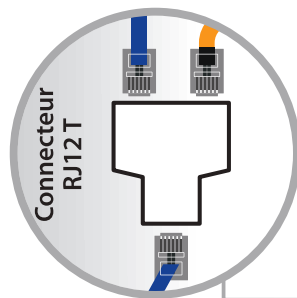
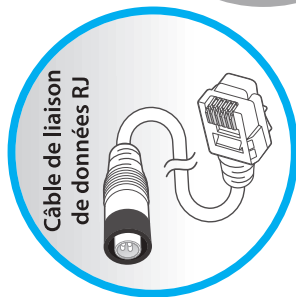

# Guide Câble

## Appareils HID

### PHANTOM avec USB

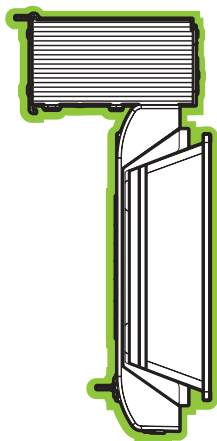

Les appareils ne sont pas représentés à l'échelle

### LÉGENDE : HPS, MH & CMH

Câble de liaison de données RJ



Connecteur RJ12 T

RJ12 à RJ12



RJ12 à USB



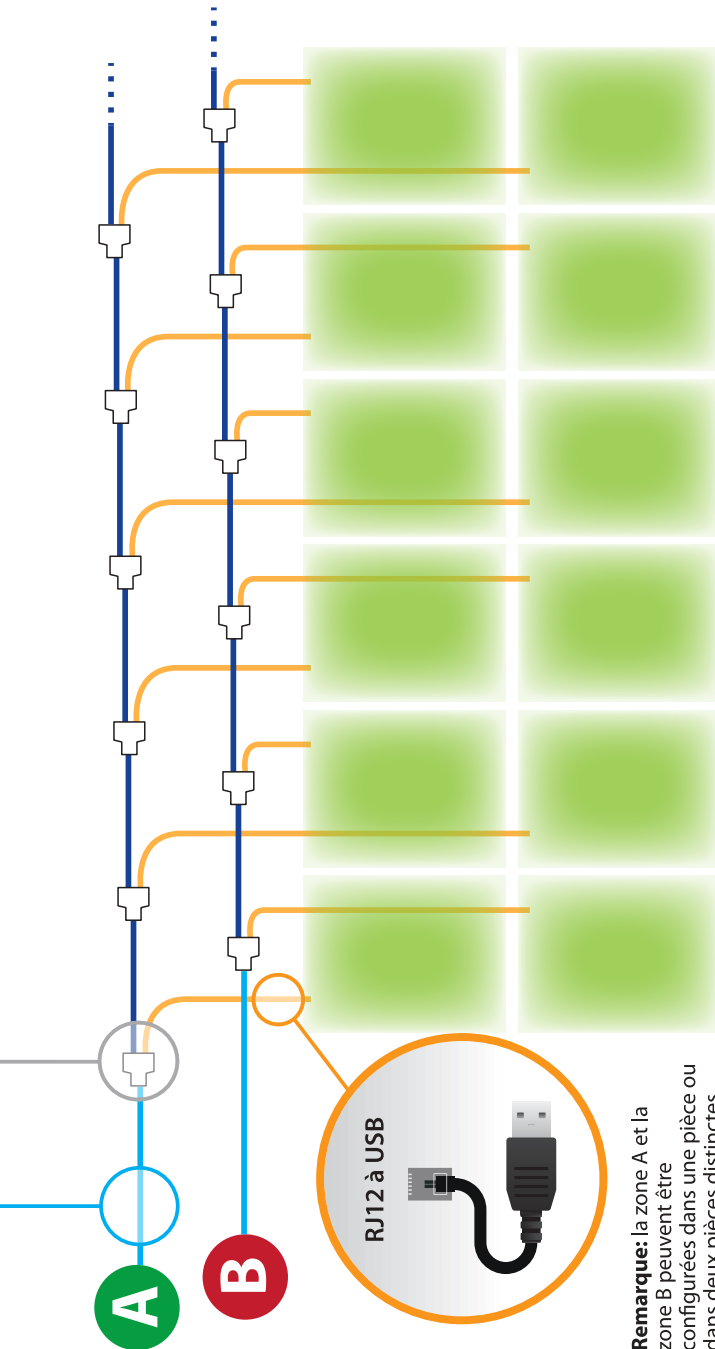

**Remarque:** la zone A et la zone B peuvent être configurées dans une pièce ou dans deux pièces distinctes.

**IMPORTANT :** Ne pas raccorder les câbles de liaison de données au câble d'alimentation CA. Toujours maintenir les câbles de données basse tension et le faisceau d'alimentation haute tension CA aussi loin que possible l'un de l'autre pour une transmission stable des signaux. Évitez d'enrouler les câbles de données ainsi que les faisceaux CA dans des bobines serrées. Pour gérer le surplus de câble créer de longues boucles plutôt que des bobines serrées.



# autopilot® PX2

PX2 Contrôleur Avancé  
D'éclairage (APDPX2)



La **ZONE A** permet de contrôler jusqu'à 256 appareils HID.

La **ZONE B** permet de contrôler jusqu'à 256 appareils HID.



# Guide Câble

## Appareils HID

### CORE 2.0 GRADUABLE

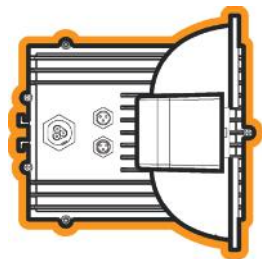

Les appareils ne sont pas représentés à l'échelle

### LÉGENDE : Core 2.0 Graduable

- Câble liaison données  
CHC23108W
- Faisceau Wieland\*
- Boîte de dérivation
- Entrée
- Sortie

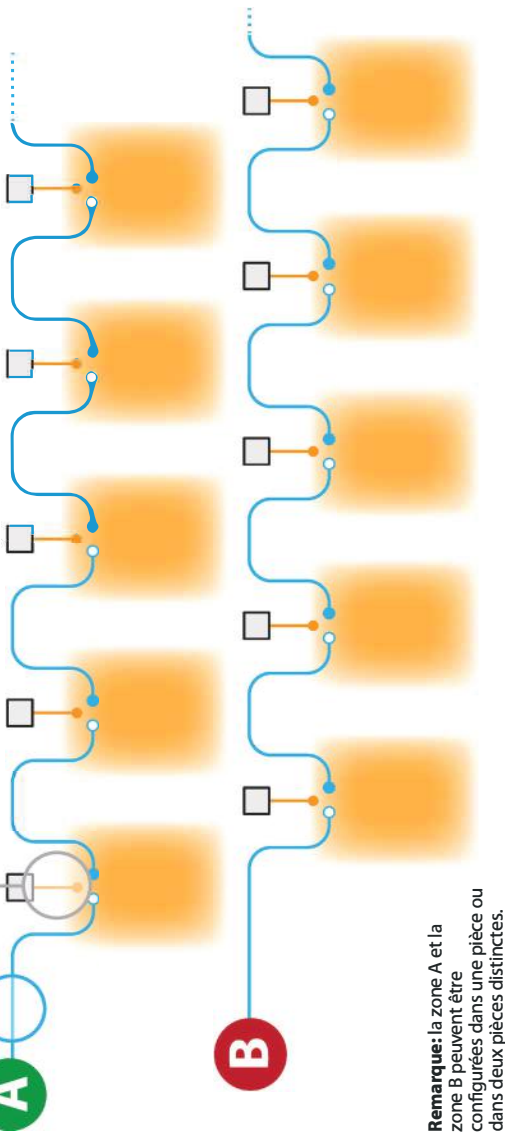

**Remarque:** la zone A et la zone B peuvent être configurées dans une pièce ou dans deux pièces distinctes.

\* Faisceau Wieland : CHW363000W, CHW863000W, CHW843010W, CHW863015W, CHW873000W, CHW883020W, CHW883021W, CHW883025W, CHW883030W

**IMPORTANT :** Ne pas raccorder les câbles de liaison de données au câble faisceau Wieland. Toujours maintenir les câbles de données basse tension et le faisceau d'alimentation haute tension CA aussi loin que possible l'un de l'autre pour une transmission stable des signaux. Évitez d'enrouler les câbles de données ainsi que les faisceaux CA dans des bobines serrées. Pour gérer le surplus de câble créer de longues boucles plutôt que des bobines serrées.



# autopilot® PX2

PX2 Contrôleur Avancé  
D'éclairage (APDPX2)

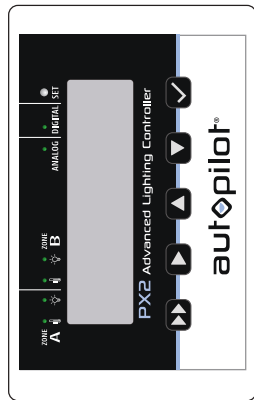

La **ZONE A** permet de contrôler jusqu'à 50 appareils LED.

La **ZONE B** permet de contrôler jusqu'à 256 appareils HID.



## PHOTO•LOC 0-10V Kit Câble CHC882000B

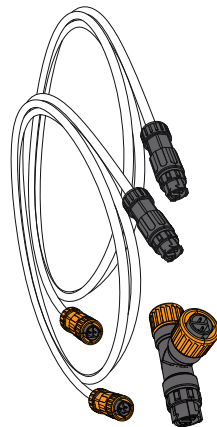

- Utilisation avec PHOTOBIO X, M, T, et T-Duo
- Fourni avec 2 câbles et un Connecteur T

- 1 Fixer l'extrémité **ORANGE** du câble sur le côté noir du connecteur T
- 2 Fixer l'extrémité **NOIRE** du câble sur le côté orange du connecteur T
- 3 Fixer l'extrémité **NOIRE** du câble sur le côté inférieur orange du connecteur T
- 4 Fixer l'extrémité **ORANGE** du câble au connecteur noir de l'appareil d'éclairage

# Guide Câble

## En Damier

### LED + DUAL CMH

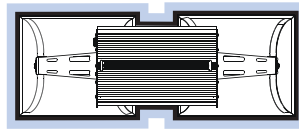
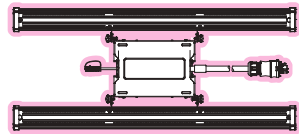

Les appareils ne sont pas représentés à l'échelle

### LÉGENDE : Appareils LED

- Câble liaison données LED
- PHOTO•LOC
- Câble CHC882000B
- Extrémité femelle
- Extrémité mâle
- Connecteur T

### LÉGENDE : HPS, MH & CMH

- Câble liaison données
- R/J12 T-Connector
- R/J12 à R/J12
- R/J12 à USB

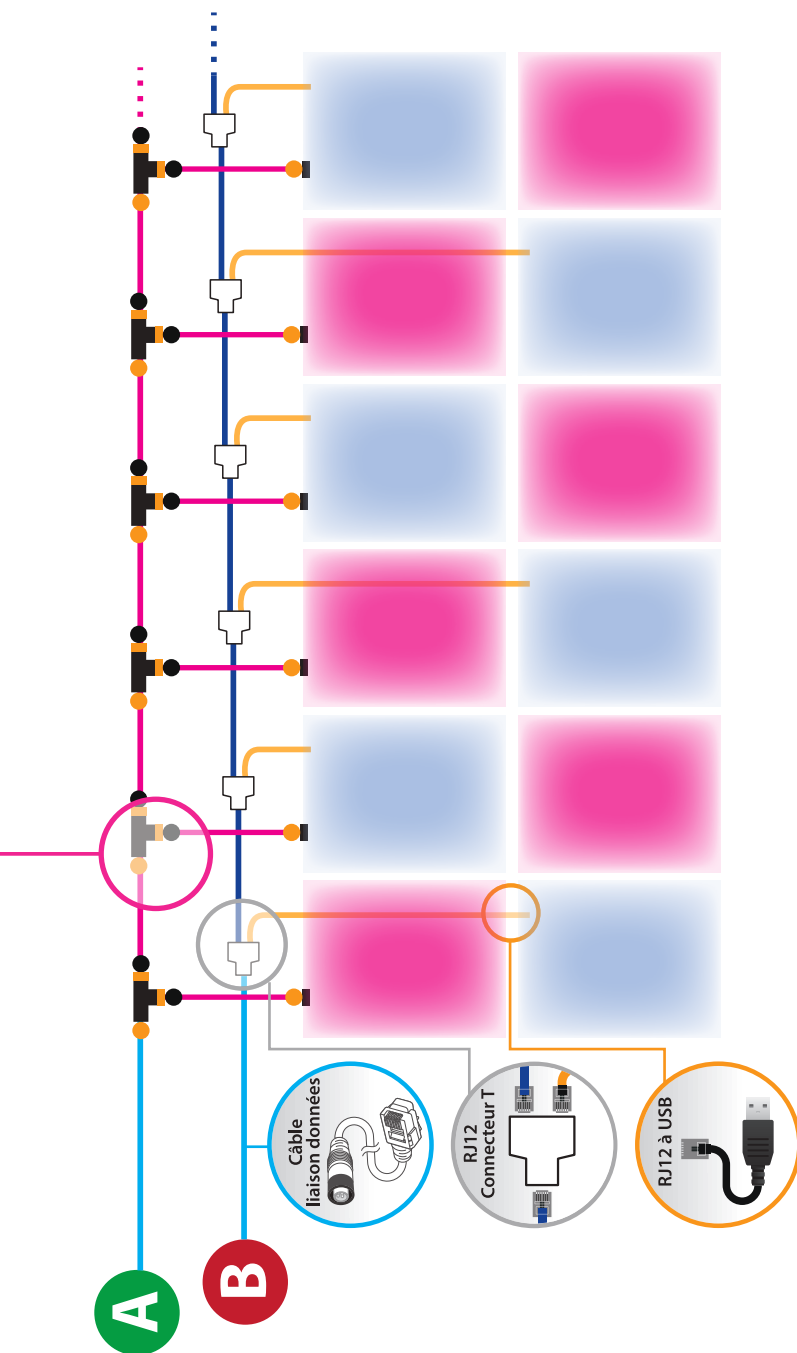

**IMPORTANT :** Ne pas raccorder les câbles de liaison de données au câble d'alimentation CA. Toujours maintenir les câbles de données basse tension et le faisceau d'alimentation haute tension CA aussi loin que possible l'un de l'autre pour une transmission stable des signaux. Évitez d'enrouler les câbles de données ainsi que les faisceaux CA dans des bobines serrées. Pour gérer le surplus de câble créer de longues boucles plutôt que des bobines serrées.



# autopilot® PX2

PX2 Contrôleur Avancé  
D'éclairage (APDPX2)

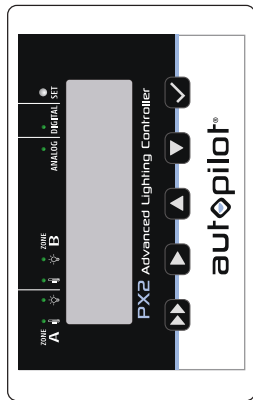

La **ZONE A** permet de contrôler jusqu'à 50 appareils LED.

La **ZONE B** permet de contrôler jusqu'à 256 appareils HID.



## PHOTO•LOC 0-10V Kit Câble CHC882000B

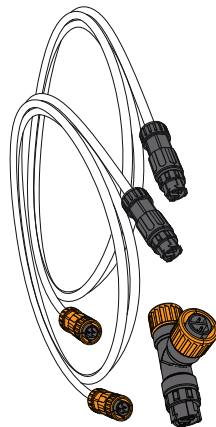

- Utilisation avec PHOTOBIO X, M, T, et T-Duo
- Fourni avec 2 câbles et un Connecteur T

1 Fixer l'extrémité **ORANGE** du câble sur le côté noir du connecteur T

2 Fixer l'extrémité **NOIRE** du câble sur le côté orange du connecteur T

3 Fixer l'extrémité **NOIRE** du câble sur le côté inférieur orange du connecteur T

4 Fixer l'extrémité **ORANGE** du câble au connecteur noir de l'appareil d'éclairage

# Guide Câble

## En Damier

### LED + DE HPS

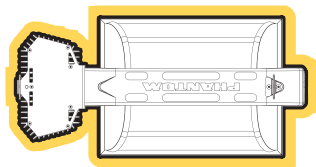
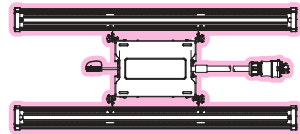

Les appareils ne sont pas représentés à l'échelle

### LÉGENDE : Appareils LED

- Câble liaison données LED
- PHOTO•LOC Cable CHC882000B
- Extrémité femelle
- Extrémité mâle
- Connecteur T

### LÉGENDE : HPS, MH & CMH

- Câble liaison données
- R/J12 T-Connector
- R/J12 à R/J12
- R/J12 à USB

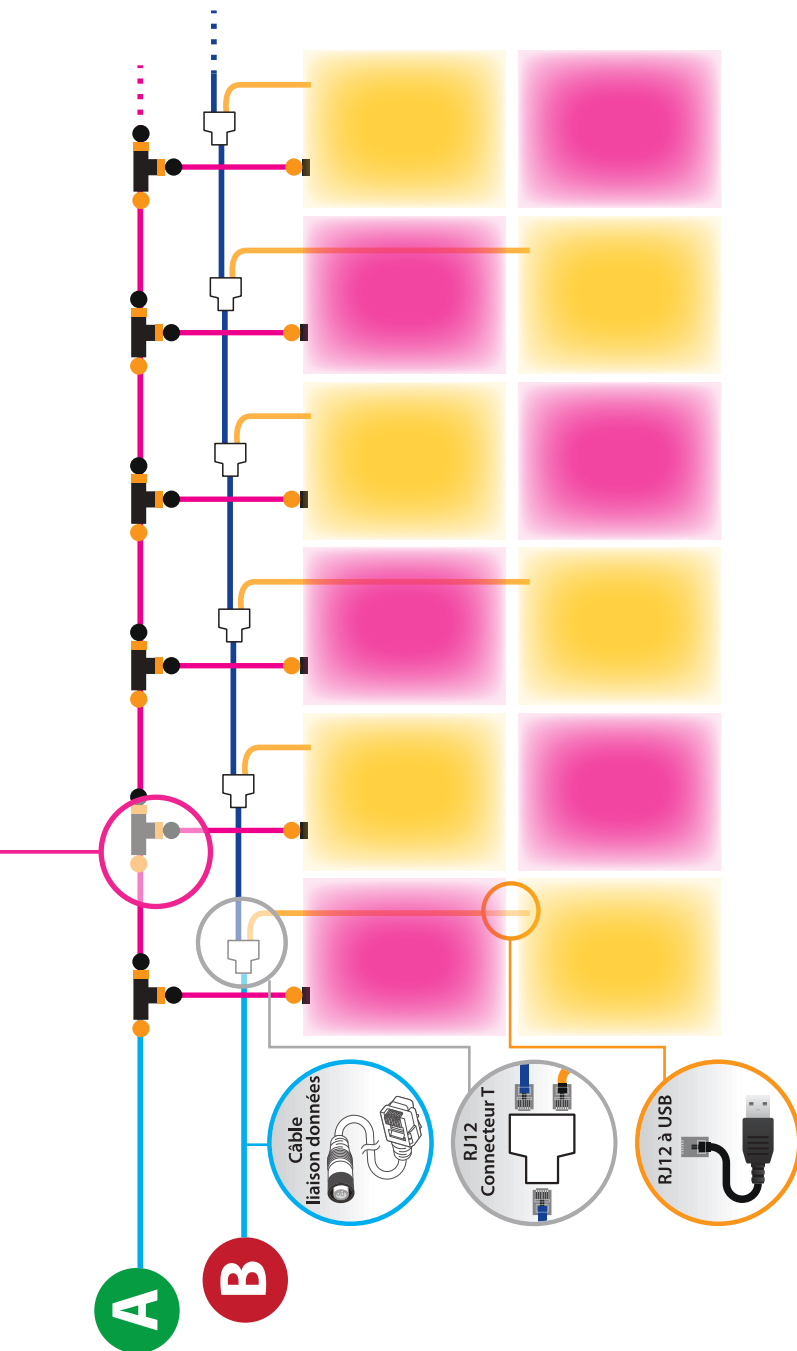

**IMPORTANT :** Ne pas raccorder les câbles de liaison de données au câble d'alimentation CA. Toujours maintenir les câbles de données basse tension et le faisceau d'alimentation haute tension CA aussi loin que possible l'un de l'autre pour une transmission stable des signaux. Évitez d'enrouler les câbles de données ainsi que les faisceaux CA dans des bobines serrées. Pour gérer le surplus de câble créer de longues boucles plutôt que des bobines serrées.



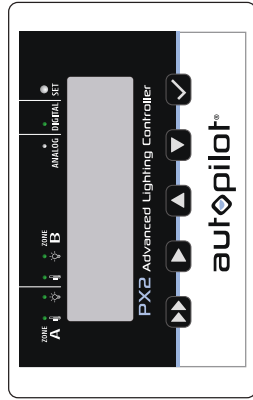

**La ZONE A** permet de contrôler jusqu'à 256 appareils HID.

**La ZONE B** permet de contrôler jusqu'à 256 appareils HID.

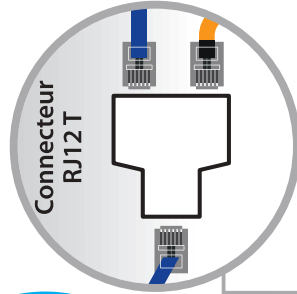

# Guide Câble

## En Damier

### DUAL ZONE DE HPS

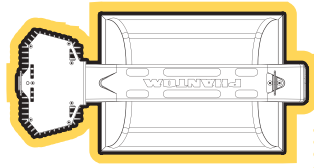

100%

de SORTIE

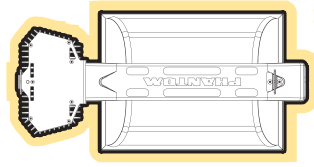

60%

de SORTIE

Les appareils ne sont pas représentés à l'échelle

### LÉGENDE : HPS, MH & CMH

Câble de liaison de données RJ



Connecteur RJ12 T

RJ12 à RJ12



RJ12 à USB



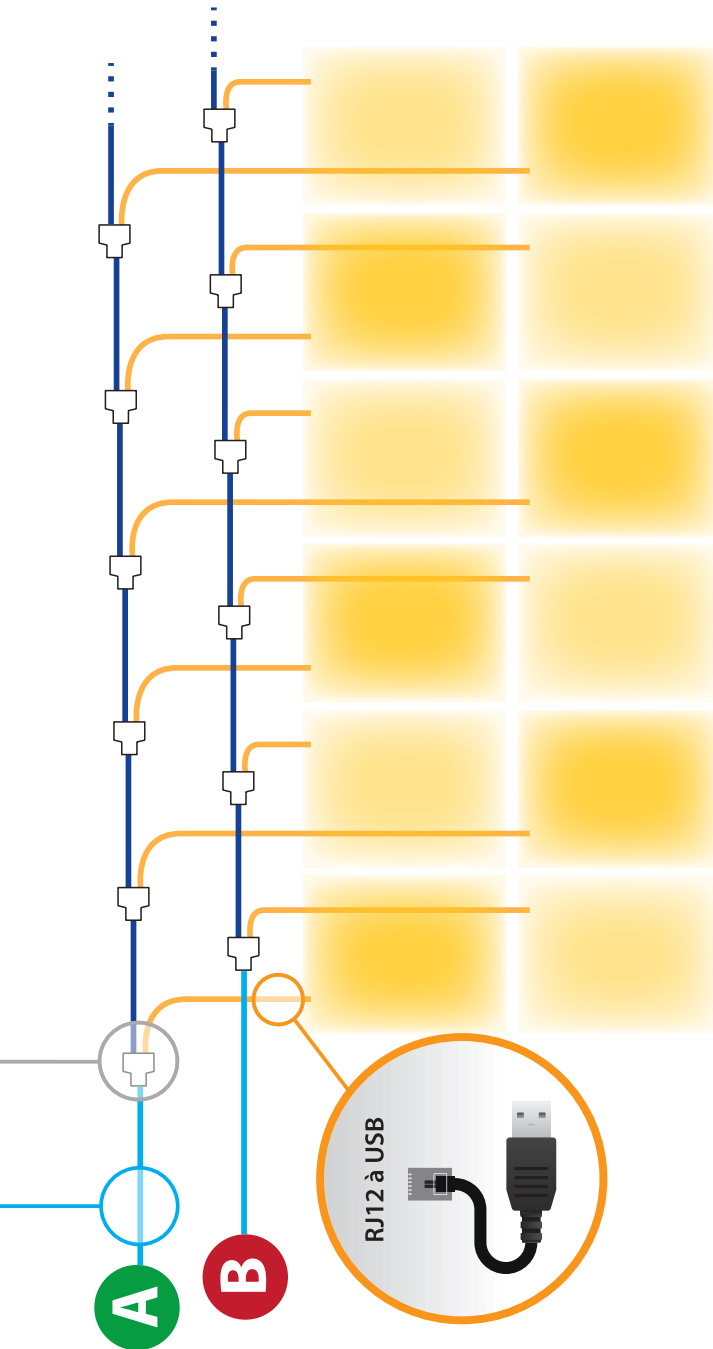

**IMPORTANT :** Ne pas raccorder les câbles de liaison de données au câble d'alimentation CA. Toujours maintenir les câbles de données basse tension et le faisceau d'alimentation haute tension CA aussi loin que possible l'un de l'autre pour une transmission stable des signaux. Évitez d'enrouler les câbles de données ainsi que les faisceaux CA dans des bobines serrées. Pour gérer le surplus de câble créer de longues boucles plutôt que des bobines serrées.



# autopilot® PX2

PX2 Contrôleur Avancé  
D'éclairage (APDPX2)

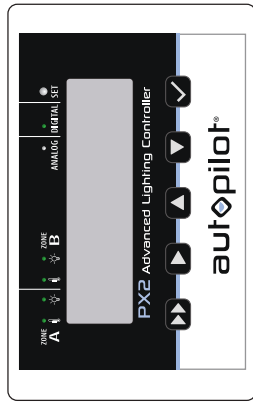

**La ZONE A** permet de contrôler jusqu'à 256 appareils HID.

**La ZONE B** permet de contrôler jusqu'à 256 appareils HID.

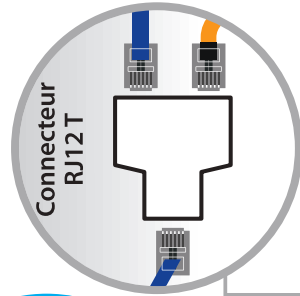

# Guide Câble

## En Damier

### DE HPS + DUAL CMH

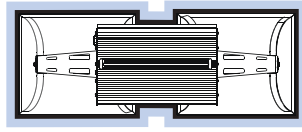
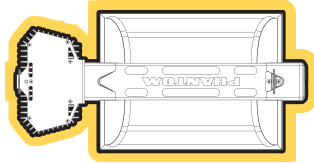

Les appareils ne sont pas représentés à l'échelle

### LÉGENDE : HPS, MH & CMH

Câble de liaison de données RJ



Connecteur RJ12 T

RJ12 à RJ12

RJ12 à USB

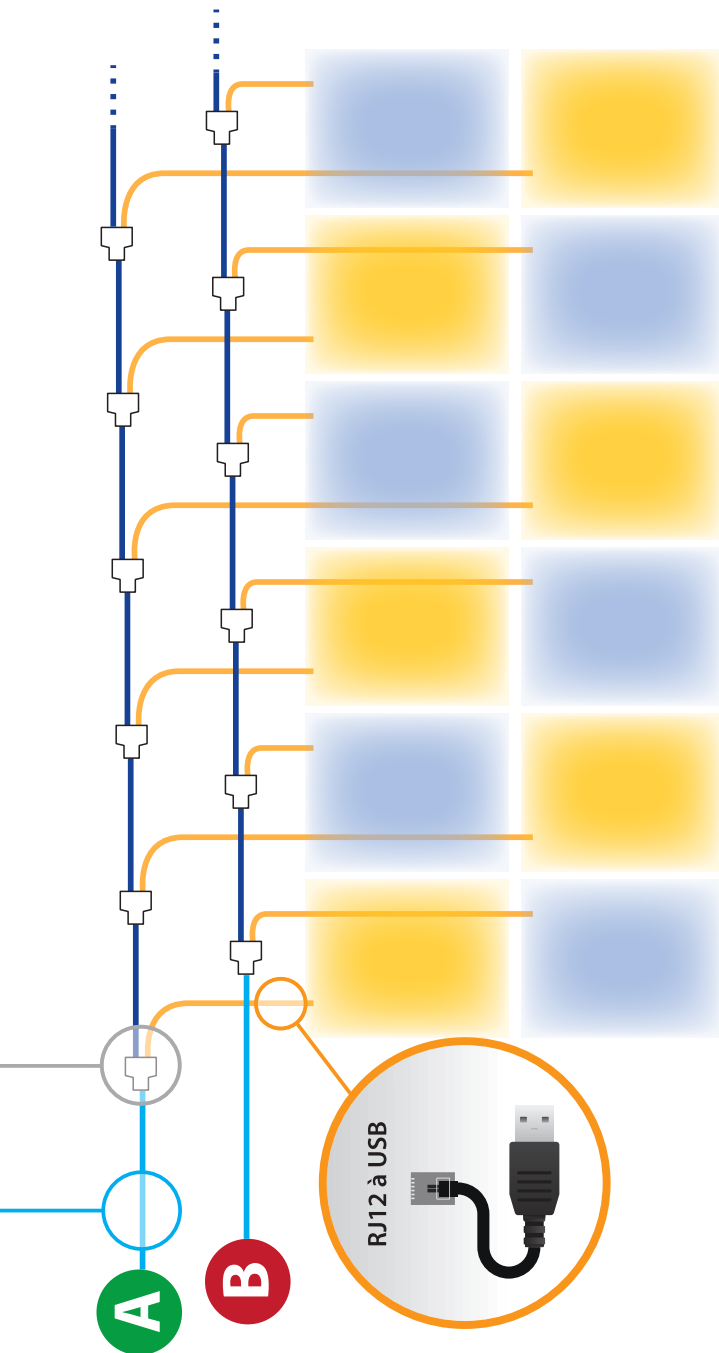

**IMPORTANT :** Ne pas raccorder les câbles de liaison de données au câble d'alimentation CA. Toujours maintenir les câbles de données basse tension et le faisceau d'alimentation haute tension CA aussi loin que possible l'un de l'autre pour une transmission stable des signaux. Évitez d'enrouler les câbles de données ainsi que les faisceaux CA dans des bobines serrées. Pour gérer le surplus de câble créer de longues boucles plutôt que des bobines serrées.



# autopilot® PX2

PX2 Contrôleur Avancé  
D'éclairage (APDPX2)

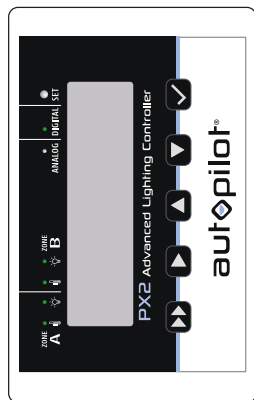

**La ZONE A** permet de contrôler jusqu'à 256 appareils HID.

**La ZONE B** permet de contrôler jusqu'à 256 appareils HID.

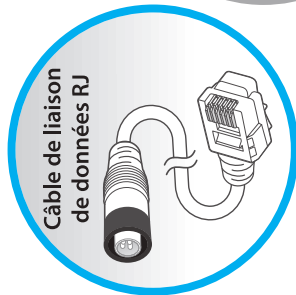

Câble de liaison de données RJ

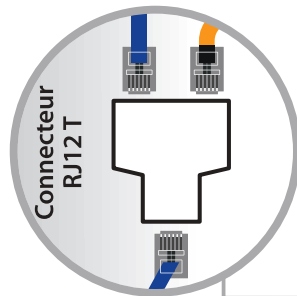

Connecteur RJ12 T

# Guide Câble

## En Damier

### DE HPS + DE MH

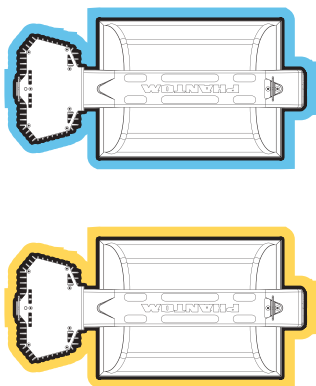

Les appareils ne sont pas représentés à l'échelle

### LÉGENDE : HPS, MH & CMH

Câble de liaison de données RJ

Connecteur RJ12 T

RJ12 à RJ12

RJ12 à USB



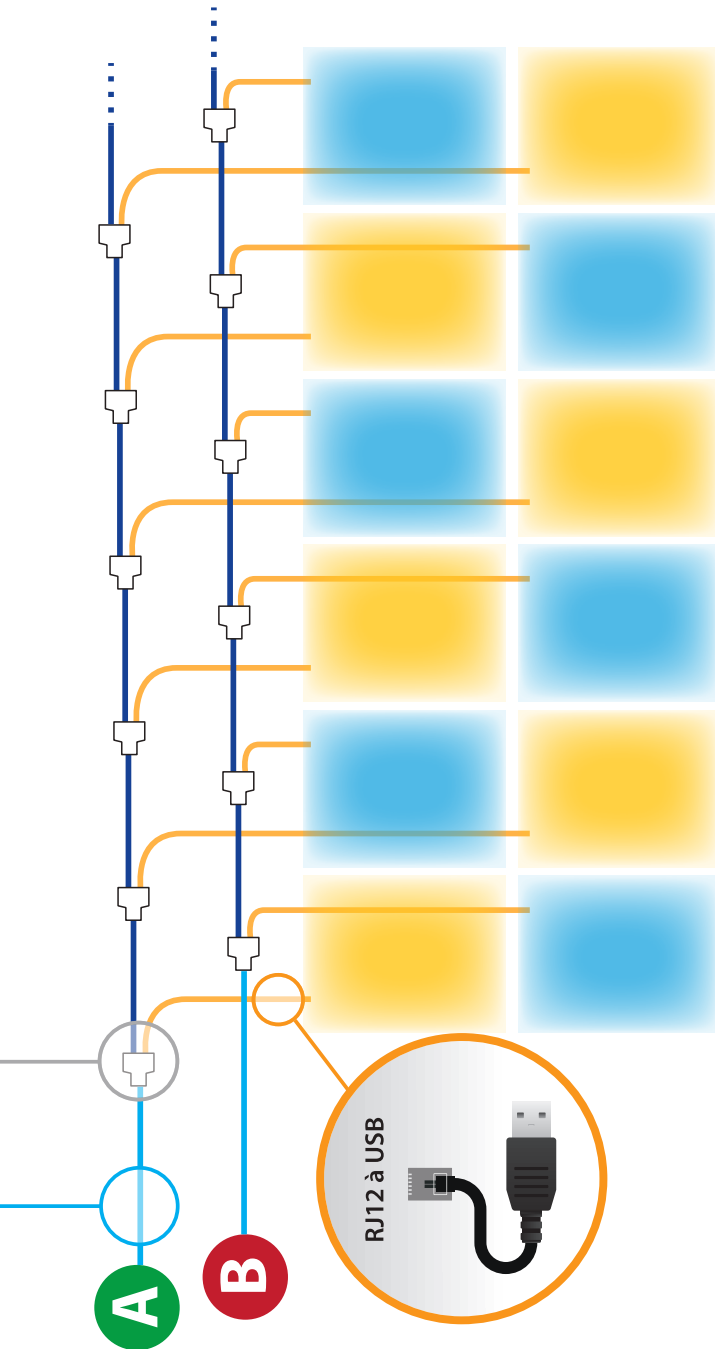

**IMPORTANT :** Ne pas raccorder les câbles de liaison de données au câble d'alimentation CA. Toujours maintenir les câbles de données basse tension et le faisceau d'alimentation haute tension CA aussi loin que possible l'un de l'autre pour une transmission stable des signaux. Évitez d'enrouler les câbles de données ainsi que les faisceaux CA dans des bobines serrées. Pour gérer le surplus de câble créer de longues boucles plutôt que des bobines serrées.



El controlador de iluminación avanzada **Autopilot PX2** proporciona un control de fotoperiodo de precisión de hasta 512 dispositivos en dos zonas controladas de forma independiente, todo ello desde una ubicación centralizada. Diseñado para funcionar con cualquier dispositivo Core HID o fantoma controlable, así como con dispositivos LED PHOTOBIO, el **PX2** puede controlar 512 dispositivos HID digitales (256 por zona) o 100 dispositivos LED analógicos (50 por zona). El **PX2** ofrece la flexibilidad de controlar zonas analógicas o digitales, o una zona analógica y una zona digital. Con esta configuración versátil de doble zona, los cultivadores pueden...

- Optimizar los tratamientos espectrales controlando tecnologías de iluminación en el mismo entorno (por ejemplo, HPS con CMH, LED con CMH).
- Ahorrar energía mediante controlando dispositivos idénticos mientras reduce la salida a una de las zonas durante el ciclo de luz dentro del mismo entorno.
- Alternar filas y zonas dentro del mismo entorno.
- Mejorar la uniformidad mediante un control independiente sobre el perímetro en contraposición con el interior del entorno.

**Potentes funciones, controles precisos e independientes.**

El PX2 proporciona un control independiente de las siguientes características en cada una de sus zonas duales:

- Temporización del fotoperiodo para controlar los ciclos de luz y oscuridad.
- Control de flujo de fotones fotosintéticos para programar con precisión el PPF (flujo fotónico fotosintético) que se emite desde los dispositivos durante el ciclo de luz (potencia o porcentaje).
- Atenuación automática cuando la temperatura exceda los puntos establecidos.
- Apagado automático de emergencia de luces en caso de sobret temperatura definida por el usuario.
- Tiempos de retardo de reinicio configurables para eliminar arranques en caliente que dañen la lámpara.
- Configuración de simulación de amanecer/atardecer para proporcionar un aumento y una disminución graduales en ambos términos del fotoperiodo.
- Batería de respaldo incorporada.

**Dos sensores de temperatura específicos, uno para cada zona.**

Estos sensores proporcionan datos en tiempo real para la atenuación automática basada en la temperatura, así como una función de apagado por alta temperatura que protege su cultivo. El PX2 elimina la corriente de entrada y reemplaza los contactores de iluminación tradicionales, reduciendo la inversión en infraestructura.

**Señal de bloqueo actualizada y cables de datos**

Todos los cables están protegidos contra interferencias electromagnéticas para garantizar una fiabilidad de la señal y una comunicación sin concesiones.

**CONTENIDO**

**El controlador de iluminación avanzada de Autopilot PX2 (APDPX2) incluye:**

- 1 – Autopilot **PX2** con conectores de iluminación hembra mini 3P IP65 con bloqueo
- 2 – Sondas de temperatura blanca de 15,24 m (50 ft)
- 2 – Cable de datos con blindaje de RF mini 3P M-RJ 6P blanco de 6 m (20 ft) (para fantasmas controlables con un puerto USB)
- 2 – Cable de datos blindado de RF mini 3P M-2P blanco 6 m (20 ft) (para dispositivos PHOTOBIO con un conector LLT)
- 1 – Adaptador de corriente de 2,43 m (8 ft) de 100 V/240 V, 50/60 Hz
- 2 – Tornillos de montaje
- 1 – Instrucciones

**ESPECIFICACIONES**

PARÁMETROS TÉCNICOS	
Voltaje HID	100–240v
Frecuencia	50/60 Hz
Cantidad de zonas que se puede controlar	2 max.
Cantidad de dispositivos HID que se puede controlar	256 x 1 zone max.
Cantidad de dispositivos LED que se puede controlar	50 x 1 zone max.
Fuente de alimentación para controlador	5V/2A

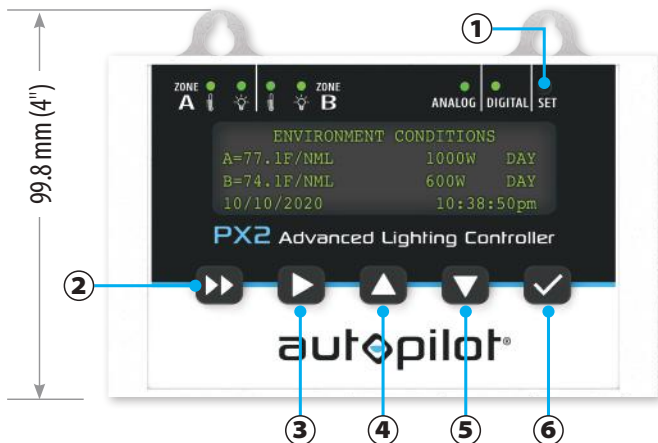

- 1 Botón SET (Ajuste)
- 2 Pasar la página
- 3 Cursor a la derecha
- 4 Aumentar
- 5 Disminuir
- 6 Menú/ Confirmar/ Guardar

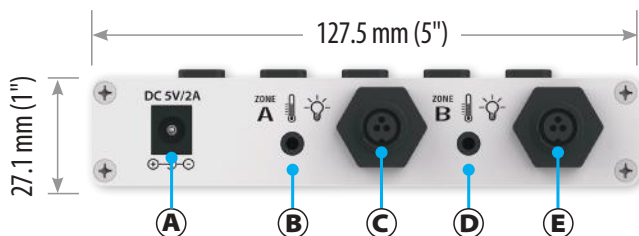

- A Un puerto de alimentación
- B Puerto de sonda de temperatura Zona A
- C Puerto de señal Zona A
- D Puerto de sonda de temperatura Zona B
- E Puerto de señal Zona B

## INSTALACIÓN

### INSTALAR EL PX2

1. Monte de forma segura el **PX2** en la pared con los tornillos y orificios de montaje provistos.
2. Conecte el adaptador de alimentación a una toma de corriente y conecte el otro extremo al puerto de alimentación del **PX2** en el panel inferior (consulte la imagen anterior).
3. Enchufe las sondas de temperatura y señal en los puertos correspondientes en el panel inferior y pase toda la longitud de los cables de las sondas por el techo y, si es posible, hacia el centro del espacio de cultivo. Lo ideal sería suspender las sondas en el espacio situado sobre el dosel de la planta. Tenga cuidado de no tensar de más ni dañar los cables de la sonda al fijarlos a paredes y techos.



**IMPORTANTE:** Una sonda descubierta que reciba luz directa de un dispositivo puede causar atenuación prematura y/ o lecturas de temperatura inexactas. Al configurar las sondas de temperatura, protéjalas de la exposición a la luz directa. Descargue un protector de sonda en la página del producto **PX2** en **Hydrofarm.com**, o haga un protector con un vaso de papel o plástico colocado al revés.

## CONFIGURACIÓN ANALÓGICA/DIGITAL

Antes de comenzar la configuración de la pantalla, debe completar la configuración **Analog/Digital** (Analógica/digital).

1. Con un lápiz u otro objeto pequeño, presione el botón **SET** (Ajuste) ① empotrado para ver las siguientes opciones.



**ANALOG SETUP**  
(CONFIGURACIÓN ANALÓGICA): cada zona puede admitir un máximo de 50 dispositivos LED.



**DIGITAL SETUP**  
(CONFIGURACIÓN DIGITAL): cada zona puede admitir un máximo de 256 dispositivos HID.



**ANALOG AND DIGITAL SETUP**  
(CONFIGURACIÓN ANALÓGICA Y DIGITAL): la zona A puede admitir 50 dispositivos LED y la zona B puede admitir 256 dispositivos HID.

## CONFIGURACIÓN DEL SISTEMA

La pantalla **Systems Settings** (Configuración del sistema) es donde se define la configuración general del controlador para ambas zonas.

1. Presione **▶▶** o **▶** para acceder al menú **SYSTEM SETTING** (CONFIGURACIÓN DEL SISTEMA).
2. Presione **▶** para desplazarse por los valores y resaltar el valor que desee cambiar.



Valor	Opciones
Unidad de temperatura	F o C
Unidad de potencia	% o W
Formato de hora	Modo 12 h o 24 h
Hora	Horas/Minutos (AM/PM se ajustará automáticamente)
Fecha	Mes/Día/Año

3. Presione **▲** o **▼** para seleccionar la configuración correcta, luego presione **✓** para confirmar.
4. Repita los pasos 2–3 para establecer todos los valores.
5. Presione **✓** para guardar la configuración.

## CONFIGURACIÓN DE LA ZONA A

Presione **▶▶** para ver las siguientes opciones: **Zone A Setup** (Configuración de la zona A), **Zone A Output Schedule** (Horario de salida de la zona A), **Zone B Setup** (Configuración de la zona B), **Zone B Output Schedule** (Horario de salida de la zona B) y **System Setting** (Configuración del sistema).



**NOTA:** Si no hay actividad durante 15 segundos durante la configuración, el controlador volverá automáticamente a la página **HOME** (INICIO). **Todos los ajustes deben guardarse presionando  para que funcione el controlador.**

1. Presione **▶▶** y acceda al menú **ZONE A** (ZONA A).
2. Presione **▶** para desplazarse por los valores y resaltar el valor que desee cambiar.

Valor	Descripción
Type (Tipo)	Tipo de luces instaladas en la <b>ZONA A</b> (o <b>B</b> ): 250 W, 315 W, 400 W, 600 W, 630 W, 750 W, 945 W, 1000 W HPS/CMH, 320 W LED, 480 W LED, 600 W LED, 640 W LED, 680 W LED, 2x315 W y 2x600 W.
Power (Potencia)	Seleccione el porcentaje o el vataje de los dispositivos.
R/S	(0–30 min) Tiempo de las luces para alcanzar gradualmente la potencia máxima (R = amanecer) o para apagarse (S = atardecer).
Dim (Atenuar)	El límite de temperatura a la que las luces se atenuarán automáticamente.
Stop (Detener)	El límite de temperatura a la cual las luces se apagarán automáticamente.
Delay (Retraso)	Prevención de arranque en caliente para permitir que las lámparas HID se enfríen lo suficiente como para evitar daños en las lámparas. Para HID, la configuración mínima debe ser de 15 min. Para LED, la configuración puede ser 0 min.

3. Presione **▲** o **▼** para seleccionar la configuración correcta, luego presione  para confirmar.
4. Repita los pasos 2–3 para establecer todos los valores.
5. Presione  para guardar la configuración.
6. Repita los pasos para la **ZONE B** (ZONA B).

## ZONE A OUTPUT SCHEDULE (HORARIO DE SALIDA DE LA ZONA A)

El **PX2** le permite programar con precisión hasta seis salidas deseadas de los dispositivos durante el ciclo de luz (por vataje o porcentaje).

1. Presione **▶▶** y acceda al menú **ZONE A OUTPUT SCHEDULE** (HORARIO DE SALIDA DE LA ZONA A).
2. Presione **▶** para desplazarse por las horas y la configuración del porcentaje de salida.
3. Presione **▲** o **▼** para seleccionar la configuración correcta, luego presione **✓** para confirmar.
4. Repita los pasos 2–3 para establecer todos los valores.
5. Presione **✓** para guardar la configuración.
6. Repita los pasos para la **ZONE B**.



## PERSONALIZAR SU DISEÑO DE ILUMINACIÓN

Consulte las páginas 52–67 para ver esquemas sobre el cableado de datos que le muestran cómo personalizar su configuración de iluminación con una o varias tecnologías de iluminación dentro del mismo entorno.

Dispositivos LED . . . . .	52
Dispositivos HID (descarga de alta intensidad)	
Fantoma con USB . . . . .	54
Core 2.0 regulable . . . . .	56
Múltiples tecnologías de iluminación	
LED + CMH (haluro metálico cerámico) doble . . . . .	58
LED + DE HPS (sodio de alta presión de doble entrada). . . . .	60
DE HPS de doble zona . . . . .	62
DE HPS + CMH doble . . . . .	64
DE HPS + DE MH . . . . .	66

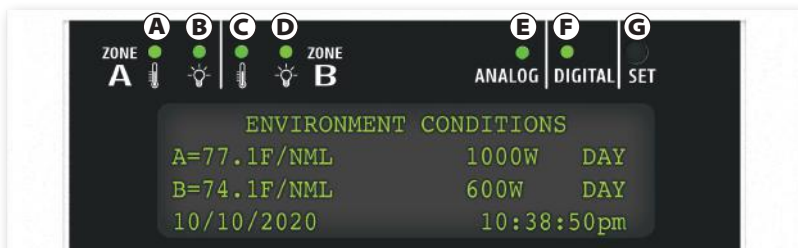

Indicador	Significado
<b>A, C</b>	<p><b>LED en verde:</b> estado normal. Visualización de pantalla: NML</p> <p><b>LED en amarillo:</b> protección de atenuación de sobretemperatura. Pantalla de visualización: DIM</p> <p><b>El LED parpadea en rojo:</b> protección de apagado de la lámpara por sobrecalentamiento o temperatura superior a 80 °C. Visualización en pantalla: SOS</p> <p><b>El LED parpadea en amarillo:</b> la línea de control de temperatura no está insertada. Visualización en pantalla: NO PROBE (SIN SONDA)</p>
<b>B, D</b>	<p><b>LUZ LED ENCENDIDA:</b> lámpara encendida. <b>LUZ LED APAGADA:</b> lámpara apagada.</p>
<b>E</b>	Si el indicador <b>ANALOG</b> (ANALÓGICO) está encendido, el controlador emite señales de 0–11,5 V.
<b>F</b>	Si el indicador <b>DIGITAL</b> está encendido, el controlador emite señales RS485.
<b>E, F</b>	Los indicadores <b>ANALOG</b> (ANALÓGICO) y <b>DIGITAL</b> están encendidos. <b>ZONE A</b> (ZONA A) es la salida de señal analógica y <b>ZONE B</b> (ZONA B) es la salida de señal digital.
<b>G</b>	El modo de señal de salida se puede cambiar haciendo clic en el botón <b>SET</b> (Ajuste) con un lápiz.

## SOLUCIÓN DE PROBLEMAS

PROBLEMA	VERIFICACIÓN	SOLUCIONES
La pantalla no funciona después de conectar la fuente de alimentación	Compruebe si la fuente de alimentación/el adaptador/ el controlador funciona con normalidad	Desenchufe momentáneamente el conector de CC del controlador y luego vuelva a conectarlo con cuidado para asegurarse de que el conector esté completamente insertado
El controlador no controla los dispositivos	Compruebe si el cable de señal está bien conectado	Vuelva a conectar el cable de señal
El controlador no muestra la temperatura después de conectarse con la sonda de temperatura	Compruebe si la sonda de temperatura no está conectada correctamente	Vuelva a conectar la sonda de temperatura.
La potencia del dispositivo es diferente de la potencia establecida por el controlador	Compruebe si el balasto está en modo sunrise (amanecer) y sunset (atardecer) o si la temperatura está en modo de protección de temperatura	Restablezca la hora del amanecer y el atardecer o restablezca los límites de temperatura
Al conectar varios dispositivos, los primeros dispositivos funcionan con normalidad, mientras que los siguientes dispositivos funcionan de manera anómala	Compruebe si el cable de señal está bien conectado, si el dispositivo está dañado o el estado del LED en los dispositivos	Vuelva a conectar el cable de señal o reemplace cualquier dispositivo dañado

# autopilot® PX2

Controlador de Iluminación Avanzada PX2 (APDPX2)

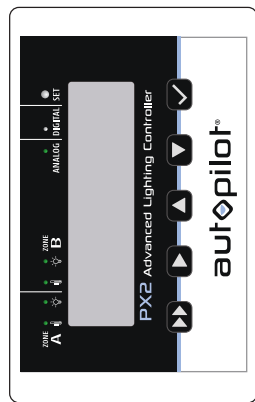

## La ZONE A

controla hasta 50 dispositivos LED.

## La ZONE B

controla hasta 50 dispositivos LED.

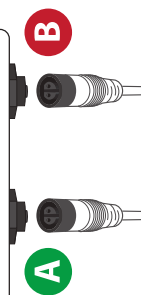

# Guía de Cable

## Dispositivos LED

### PHOTOBIO

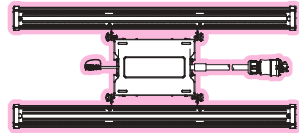

Los dispositivos no se muestran a escala

## LEYENDA : Dispositivos LED

Cable PHOTO•LOC  
CHC882000B

Extremo hembra

Extremo macho

Conector en T



### 1 Conecte el extremo **NARANJA**

del cable al lado negro del conector en T

### 2 Conecte el extremo **NEGRO**

del cable al lado naranja del conector en T

### 3 Conecte el extremo **NEGRO**

del cable al lado naranja inferior del conector en T

### 4 Conecte el extremo **NARANJA**

del cable al conector negro en el dispositivo

### Kit de Cable PHOTO•LOC 0-10V

CHC882000B

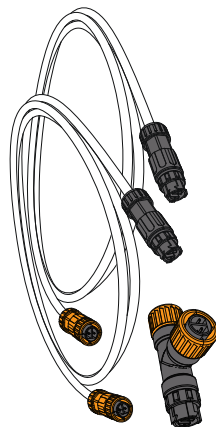

- Para usar con PHOTOBIO X, M, T y T-Duo
- Incluye 2 cables y 1 conector en T

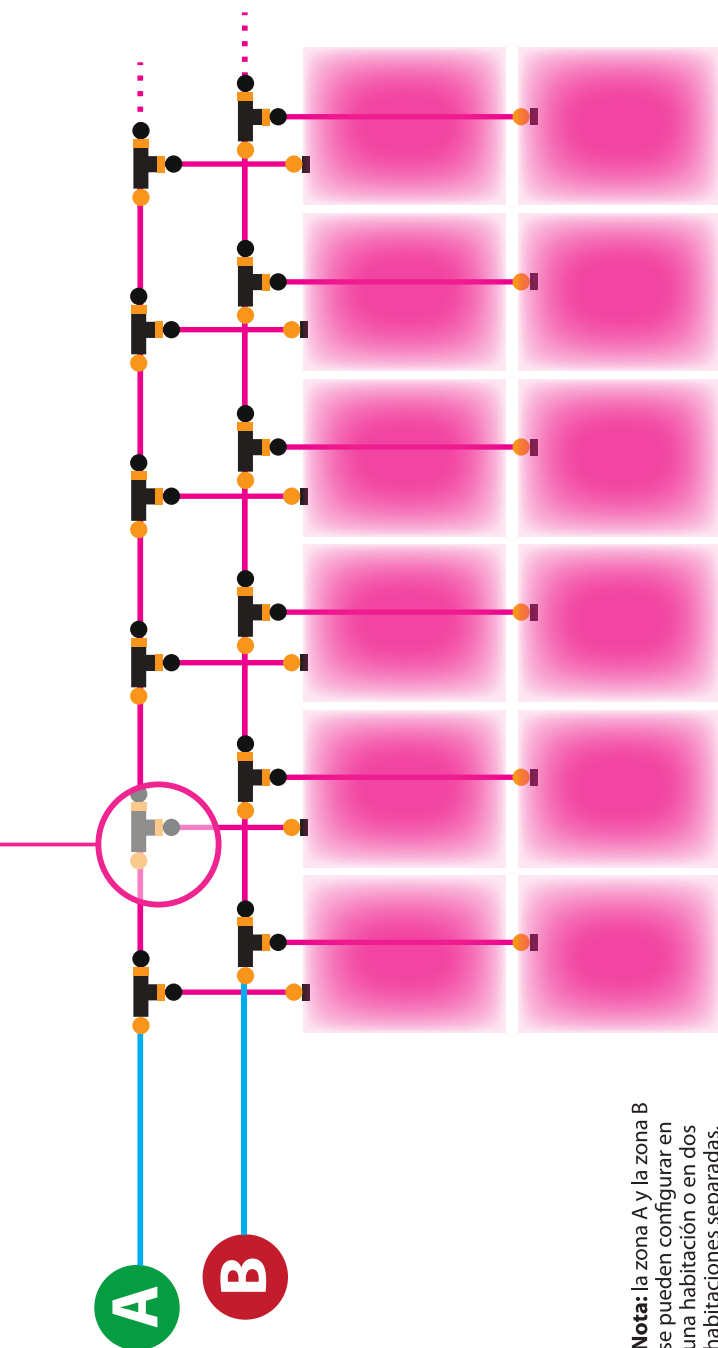

**Nota:** la zona A y la zona B se pueden configurar en una habitación o en dos habitaciones separadas.

**IMPORTANTE:** No conecte cables de enlace de datos al cable de alimentación de CA. Mantenga siempre los cables de datos de bajo voltaje y el sistema de cables de alimentación de CA de alto voltaje lo más lejos posible entre sí para lograr una transmisión de señal estable. Evite enrollar los cables de datos, así como los sistemas de cables de CA en bucles pequeños. El exceso de cable debe tratarse creando bucles grandes en lugar de pequeños.



# autopilot® PX2

Controlador de Iluminación  
Avanzada PX2 (APDPX2)

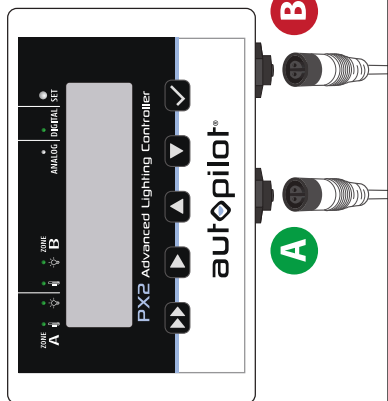

### La ZONE A

controla hasta 256 dispositivos HID.

### La ZONE B

controla hasta 256 dispositivos HID.

# Guía de Cable

## Dispositivos HID

### PHANTOM con USB

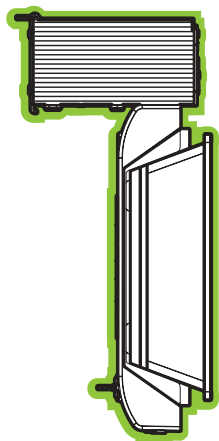

Los dispositivos no se muestran a escala

### LEYENDA: HPS, MH & CMH

Cable de enlace de datos RJ



Conector en T RJ12

RJ12 a RJ12



RJ12 a USB

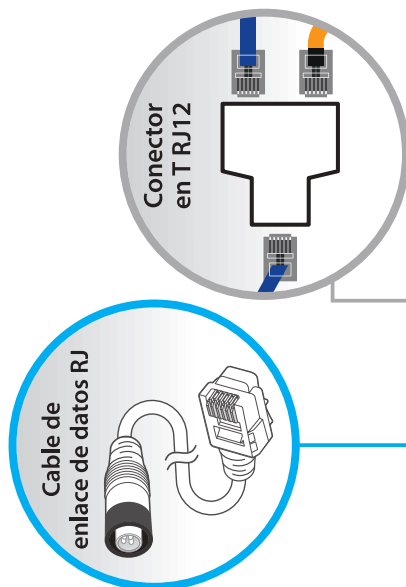

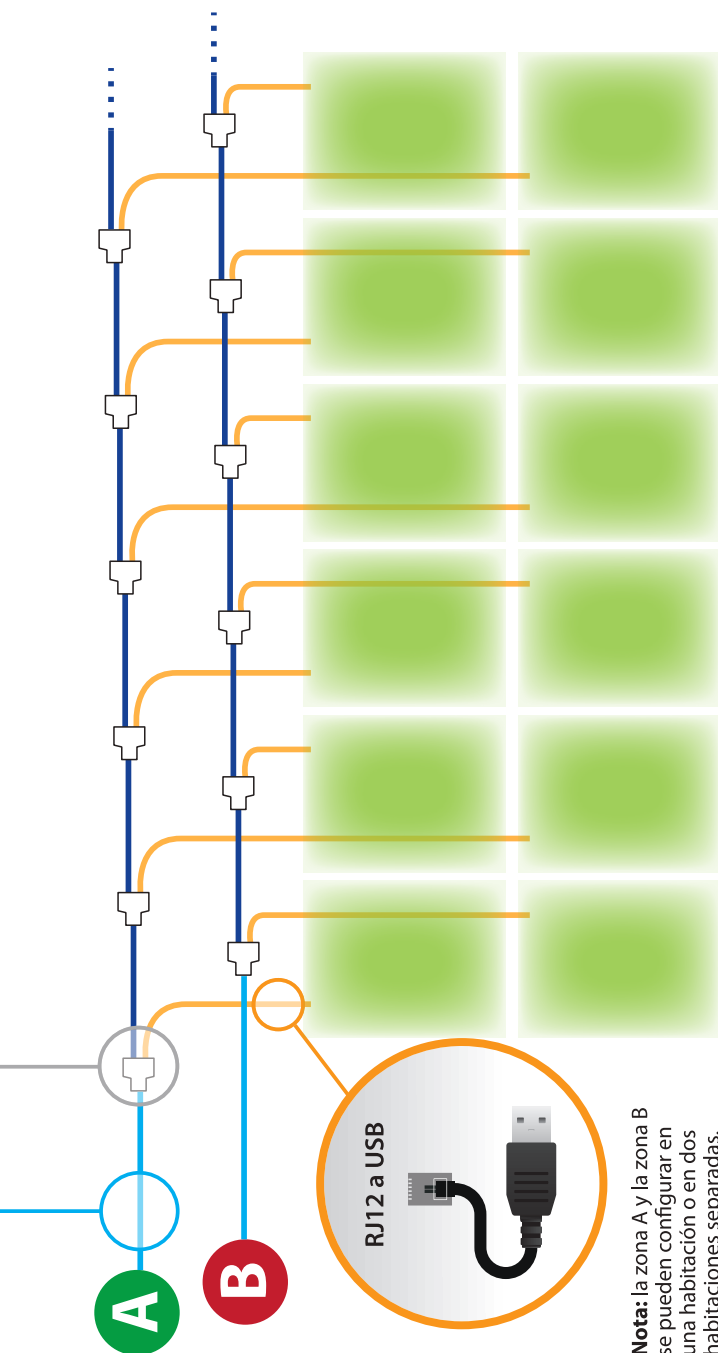

**Nota:** la zona A y la zona B se pueden configurar en una habitación o en dos habitaciones separadas.

**IMPORTANTE:** No conecte cables de enlace de datos al cable de alimentación de CA. Mantenga siempre los cables de datos de bajo voltaje y el sistema de cables de alimentación de CA de alto voltaje lo más lejos posible entre sí para lograr una transmisión de señal estable. Evite enrollar los cables de datos, así como los sistemas de cables de CA en bucles pequeños. El exceso de cable debe tratarse creando bucles grandes en lugar de pequeños.



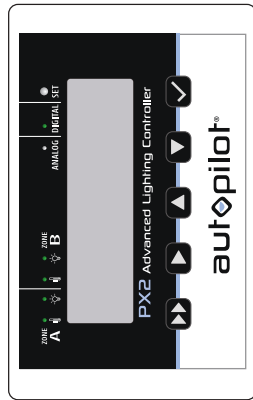

### La ZONE A

controla hasta 256 dispositivos HID.

### La ZONE B

controla hasta 256 dispositivos HID.



Cable de enlace de datos

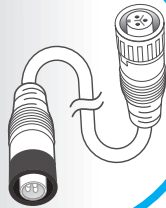

Sistema de cables Wieland

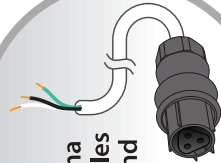

# Guía de Cable

## Dispositivos HID

### CORE 2.0 REGULABLE

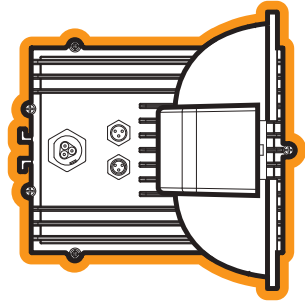

Los dispositivos no se muestran a escala

### LEYENDA: Core 2.0 Regulable

Cable de enlace de datos

CHC223108W

Sistema de cables Wieland\*

Caja de conexiones

Entrada

Salida



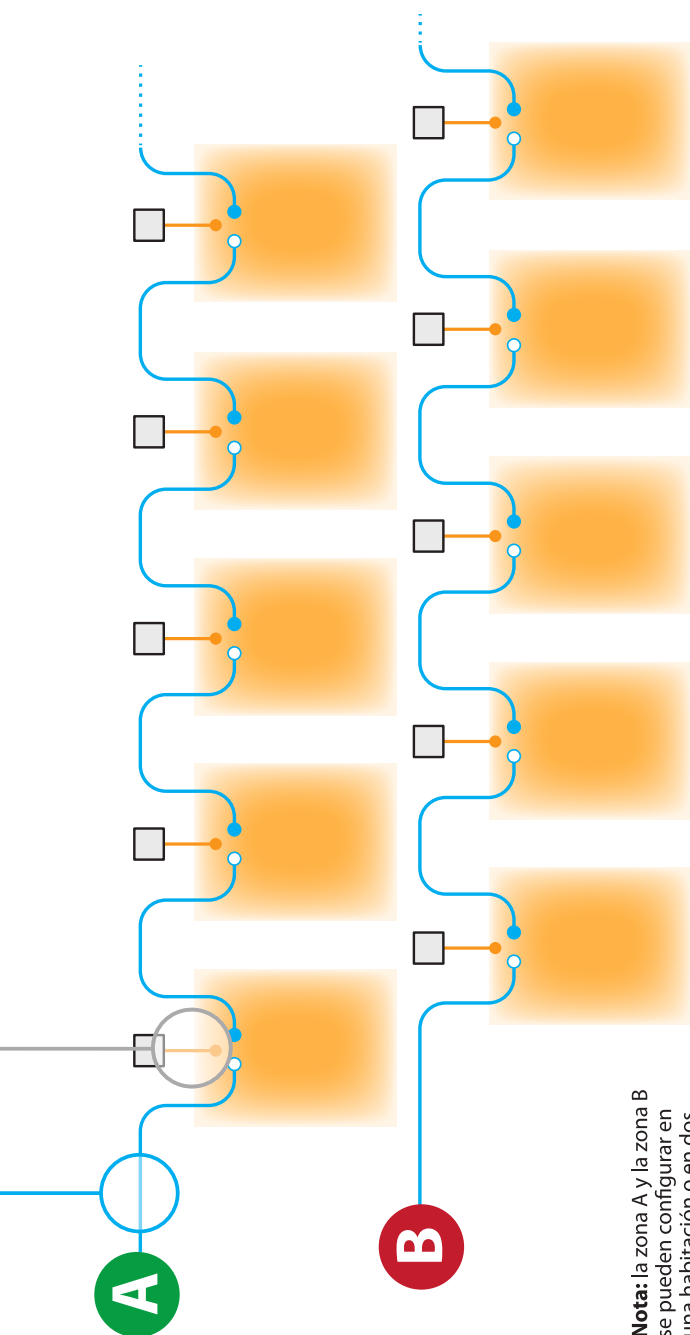

**Nota:** la zona A y la zona B se pueden configurar en una habitación o en dos habitaciones separadas.

\* Sistema de cables Wieland : CHW363000W, CHW863000W, CHW843010W, CHW863015W, CHW873000W, CHW883020W, CHW883021W, CHW883025W, CHW883030W

**IMPORTANTE:** No conecte cables de enlace de datos al sistema de cables Wieland. Mantenga siempre los cables de datos de bajo voltaje y el sistema de cables de alimentación de CA de alto voltaje lo más lejos posible entre sí para lograr una transmisión de señal estable. Evite enrollar los cables de datos, así como los sistemas de cables de CA en bucles pequeños. El exceso de cable debe tratarse creando bucles grandes en lugar de pequeños.



# autopilot® PX2

Controlador de Iluminación  
Avanzada PX2 (APDPX2)

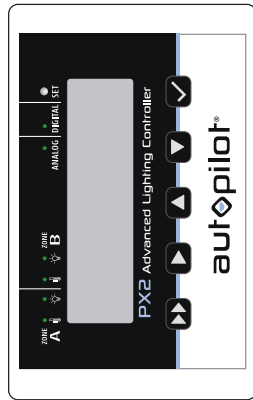

## La ZONE A

controla hasta 50  
dispositivos LED.

## La ZONE B

controla hasta 256  
dispositivos HID.



## Kit de Cable PHOTO•LOC 0-10V

CHC882000B

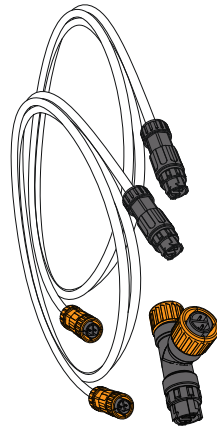

- Para usar con PHOTOBIO X, M, T y T-Duo
- Incluye 2 cables y 1 conector en T

# Guía de Cable

## Ser Intercalado

### LED + DUAL CMH

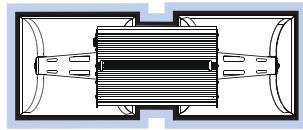
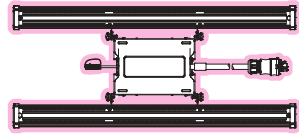

Los dispositivos no se muestran a escala

### LEYENDA: Dispositivos LED

- Cable de enlace de datos LED
- Cable PHOTO•LOC CHC882000B
- Extremo hembra
- Extremo macho
- Conector en T

### LEYENDA: HPS, MH & CMH

- Cable de enlace de datos
- Conector en T RJ12
- RJ12 a RJ12
- RJ12 a USB
- Conector en T

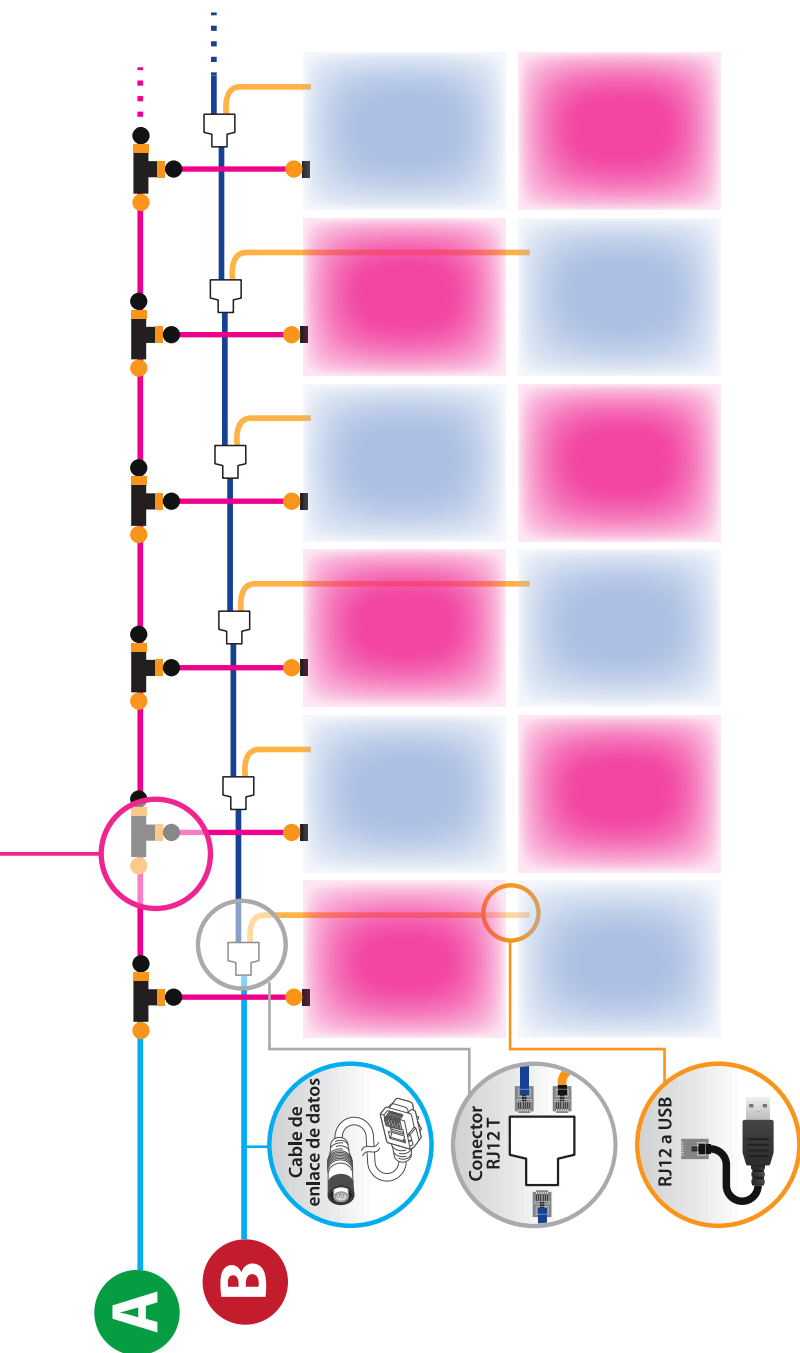

**IMPORTANTE:** No conecte cables de enlace de datos al cable de alimentación de CA. Mantenga siempre los cables de datos de bajo voltaje y el sistema de cables de alimentación de CA de alto voltaje lo más lejos posible entre sí para lograr una transmisión de señal estable. Evite enrollar los cables de datos, así como los sistemas de cables de CA en bucles pequeños. El exceso de cable debe tratarse creando bucles grandes en lugar de pequeños.



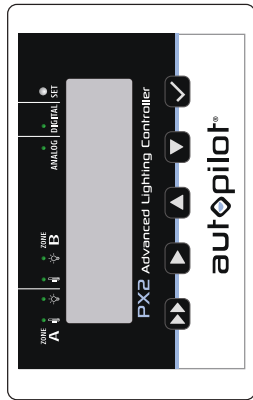

### La ZONE A

controla hasta 50 dispositivos LED.

### La ZONE B

controla hasta 256 dispositivos HID.

### Kit de Cable PHOTO•LOC 0-10V

CHC882000B

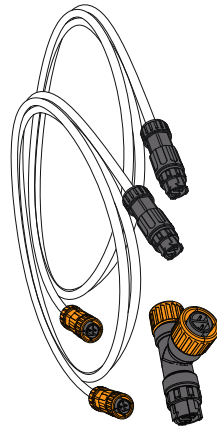

- Para usar con PHOTOBIO X, M, T y T-Duo
- Incluye 2 cables y 1 conector en T

1 Conecte el extremo **NARANJA**

del cable al lado negro del conector en T

2 Conecte el extremo **NEGRO**

del cable al lado naranja del conector en T

3 Conecte el extremo **NEGRO**

del cable al lado naranja inferior del conector en T

4 Conecte el extremo **NARANJA**

del cable al conector negro en el dispositivo

# Guía de Cable

## Ser Intercalado

### LED + DE HPS

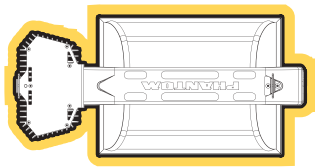
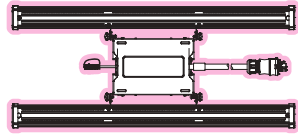

Los dispositivos no se muestran a escala

### LEYENDA:

#### Dispositivos LED

- Cable de enlace de datos LED
- Cable PHOTO•LOC CHC882000B
- Extremo hembra
- Extremo macho
- Conector en T

### LEYENDA:

#### HPS, MH & CMH

- Cable de enlace de datos
- Conector en T RJ12
- RJ12 a RJ12
- RJ12 a USB
- Conector en T

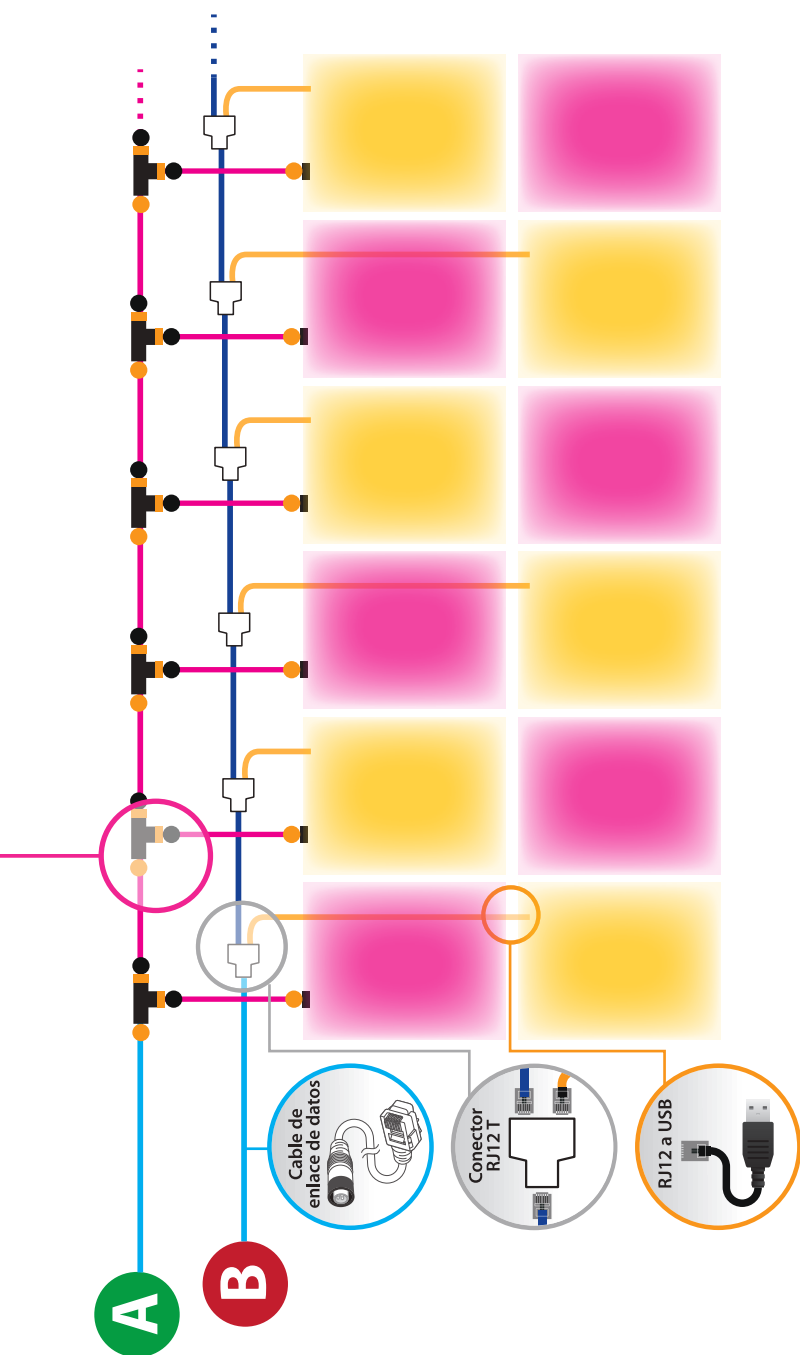

**IMPORTANTE:** No conecte cables de enlace de datos al cable de alimentación de CA. Mantenga siempre los cables de datos de bajo voltaje y el sistema de cables de alimentación de CA de alto voltaje lo más lejos posible entre sí para lograr una transmisión de señal estable. Evite enrollar los cables de datos, así como los sistemas de cables de CA en bucles pequeños. El exceso de cable debe tratarse creando bucles grandes en lugar de pequeños.



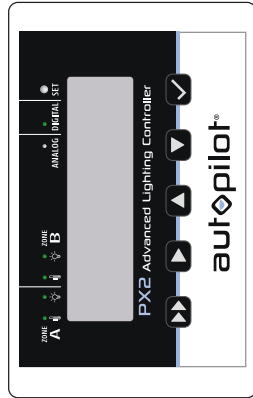

### La ZONE A

controla hasta 256 dispositivos HID.

### La ZONE B

controla hasta 256 dispositivos HID.

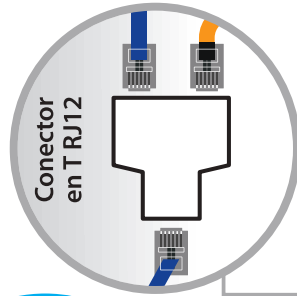
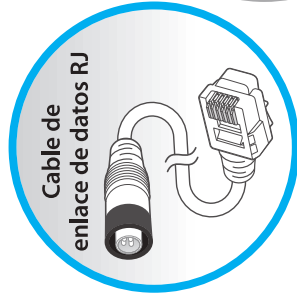

# Guía de Cable

## Ser Intercalado

### DUAL ZONE DE HPS

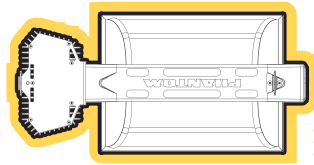

Los dispositivos no se muestran a escala

60% de SALIDA

### LEYENDA: HPS, MH & CMH

Cable de enlace de datos RJ



Conector en T RJ12

RJ12 a RJ12

RJ12 a USB

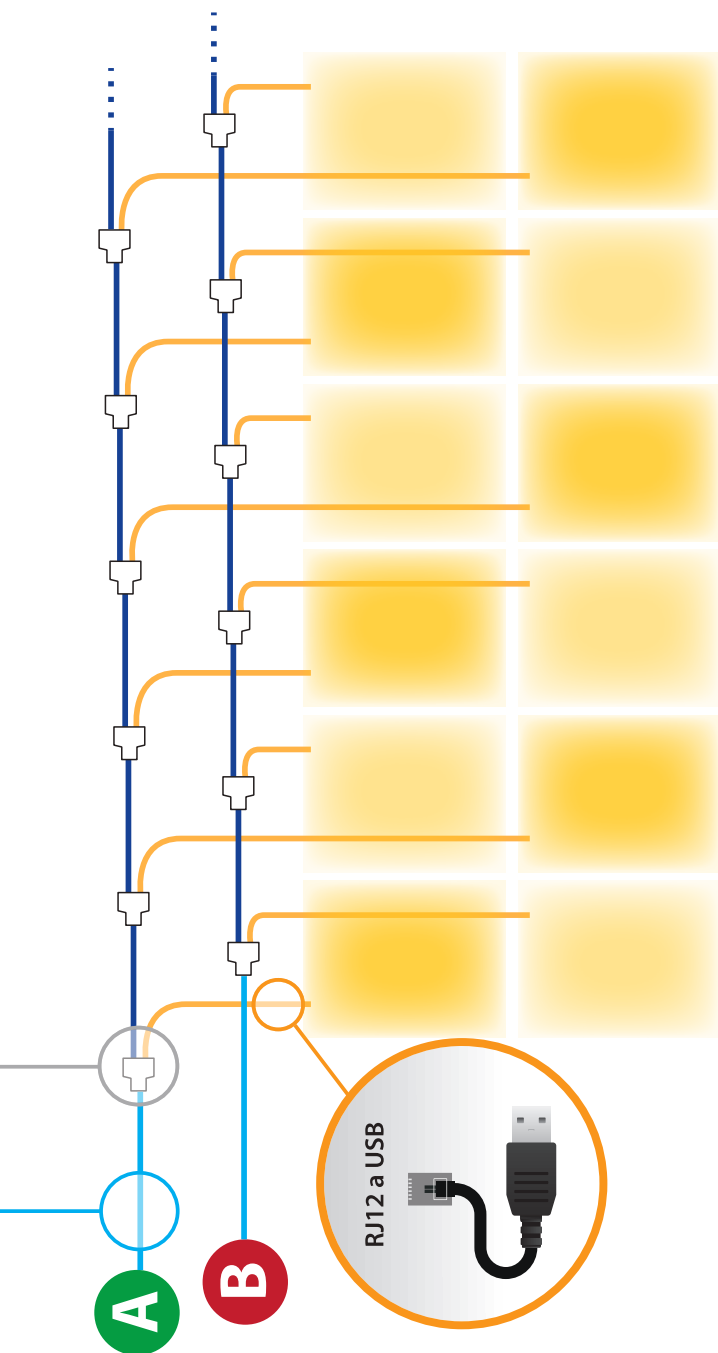

**IMPORTANTE:** No conecte cables de enlace de datos al cable de alimentación de CA. Mantenga siempre los cables de datos de bajo voltaje y el sistema de cables de alimentación de CA de alto voltaje lo más lejos posible entre sí para lograr una transmisión de señal estable. Evite enrollar los cables de datos, así como los sistemas de cables de CA en bucles pequeños. El exceso de cable debe tratarse creando bucles grandes en lugar de pequeños.



# autopilot® PX2

Controlador de Iluminación  
Avanzada PX2 (APDPX2)

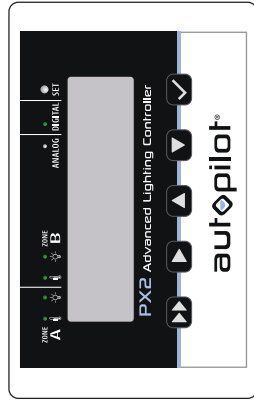

## La ZONE A

controla hasta 256  
dispositivos HID.

## La ZONE B

controla hasta 256  
dispositivos HID.

Cable de  
enlace de datos RJ

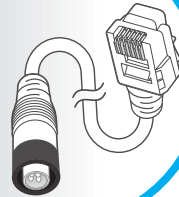

Conector  
en T RJ12

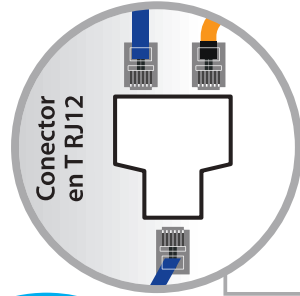

# Guía de Cable

## Ser Intercalado

## DE HPS + DUAL CMH

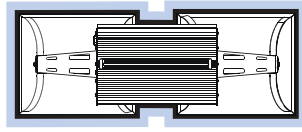
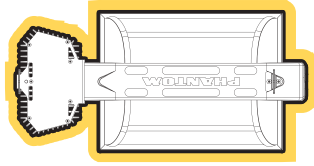

Los dispositivos no se muestran a escala

## LEYENDA : HPS, MH & CMH

Cable de enlace de datos RJ



Conector en T RJ12

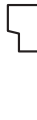

RJ12 a RJ12



RJ12 a USB



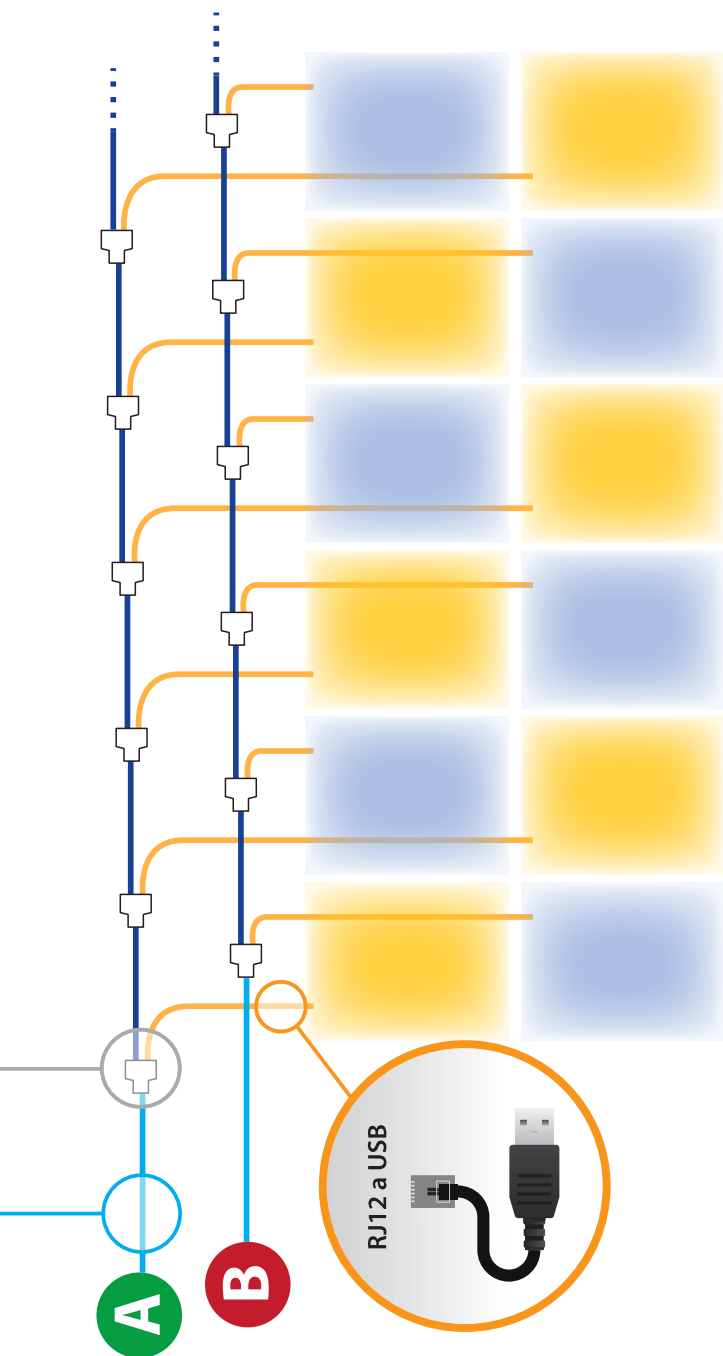

**IMPORTANTE:** No conecte cables de enlace de datos al cable de alimentación de CA. Mantenga siempre los cables de datos de bajo voltaje y el sistema de cables de alimentación de CA de alto voltaje lo más lejos posible entre sí para lograr una transmisión de señal estable. Evite enrollar los cables de datos, así como los sistemas de cables de CA en bucles pequeños. El exceso de cable debe tratarse creando bucles grandes en lugar de pequeños.



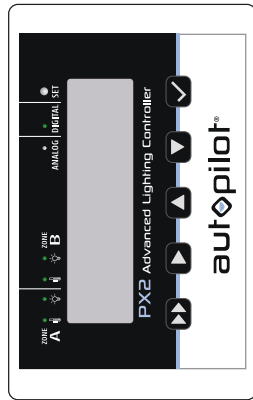

### La ZONE A

controla hasta 256 dispositivos HID.

### La ZONE B

controla hasta 256 dispositivos HID.

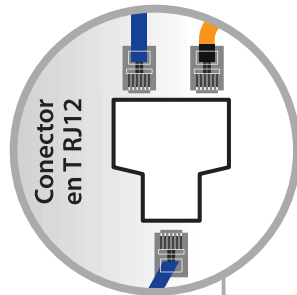
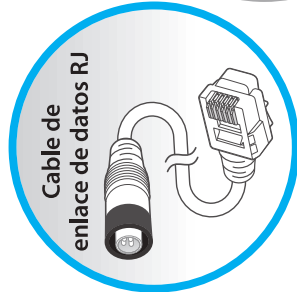

# Guía de Cable

## Ser Intercalado

### DE HPS + DMH

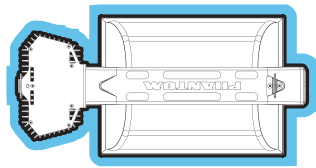
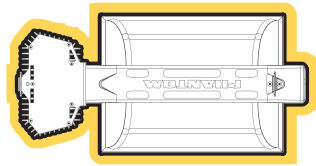

Los dispositivos no se muestran a escala

### LEYENDA: HPS, MH & CMH

 Cable de enlace de datos RJ

 Conector en T RJ12

 RJ12 a RJ12

 RJ12 a USB

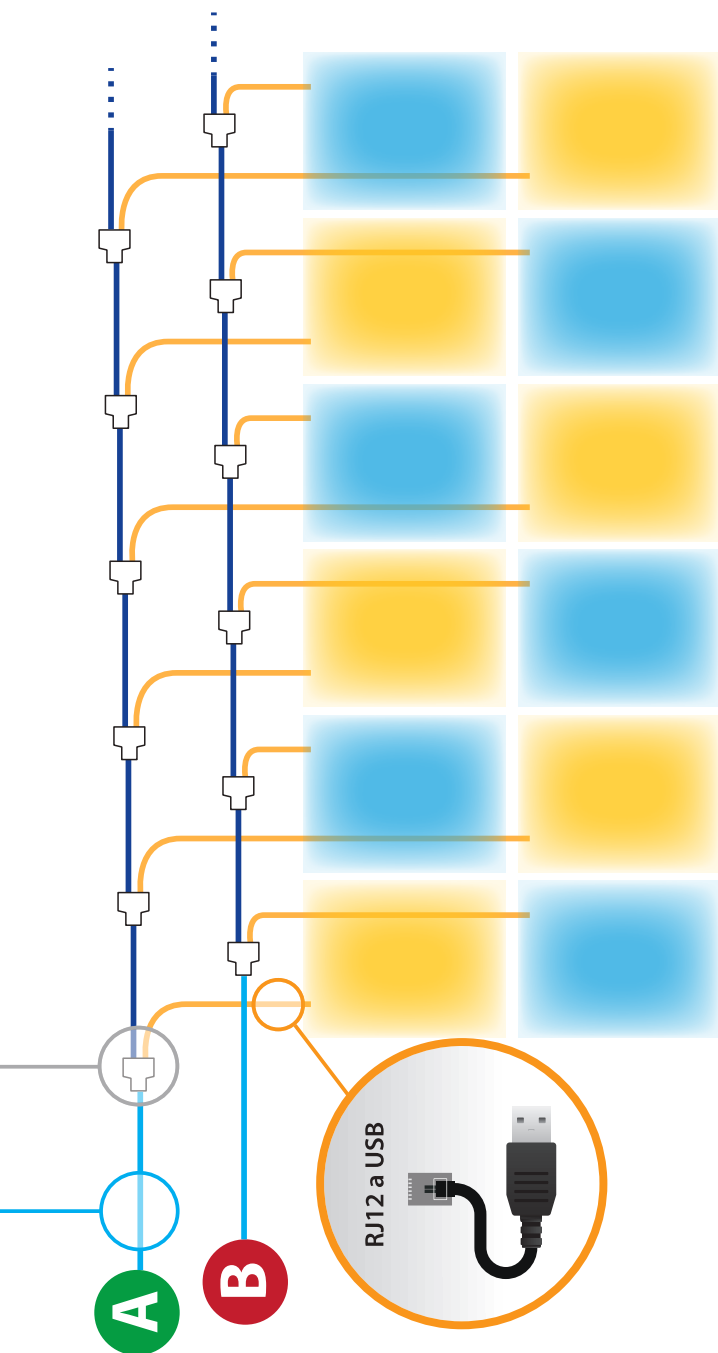

**IMPORTANTE:** No conecte cables de enlace de datos al cable de alimentación de CA. Mantenga siempre los cables de datos de bajo voltaje y el sistema de cables de alimentación de CA de alto voltaje lo más lejos posible entre sí para lograr una transmisión de señal estable. Evite enrollar los cables de datos, así como los sistemas de cables de CA en bucles pequeños. El exceso de cable debe tratarse creando bucles grandes en lugar de pequeños.



---

# WARRANTY

---



---

## LIMITED WARRANTY

Hydrofarm warrants the **APDPX2** to be free from defects in materials and workmanship. The warranty term is for 3 years beginning on the date of purchase. Misuse, abuse, or failure to follow instructions is not covered under this warranty. Hydrofarm's warranty liability extends only to the replacement cost of the product. Hydrofarm will not be liable for any consequential, indirect, or incidental damages of any kind, including lost revenues, lost profits, or other losses in connection with the product. Some states do not allow limitation on how long an implied warranty lasts or the exclusion of incidental or consequential damages, so the above limitations or exclusions may not apply to you. Hydrofarm will, at our discretion, repair or replace the **APDPX2** covered under this warranty if it is returned to the original place of purchase. To request warranty service, please return the **APDPX2**, with original sales receipt and original packaging, to your place of purchase. The purchase date is based on your original sales receipt.

---

## GARANTIE LIMITÉE

Hydrofarm garantit que le **APDPX2** ne présente aucun défaut de pièces et main-d'œuvre. La période de garantie est d'3 ans à partir de la date d'achat. Une utilisation incorrecte, abusive, ou le non-respect des instructions n'est pas couvert(e) par cette garantie. La responsabilité de la garantie Hydrofarm couvre uniquement le coût de remplacement du produit. Hydrofarm ne pourra être tenu responsable des dommages consécutifs, indirects ou fortuits de tout type, y compris les pertes de revenus, de profits ou autres en rapport avec le produit. Certains états n'autorisent aucune limite concernant la durée de la garantie implicite ou l'exclusion des dommages fortuits ou consécutifs ; les limites ou exclusions mentionnées ci-dessus peuvent donc ne pas être applicables à votre cas. Hydrofarm se réserve le droit de réparer ou remplacer le **APDPX2** couvert par cette garantie si celui-ci est renvoyé au lieu d'achat d'origine. Pour solliciter le service de garantie, veuillez renvoyer le **APDPX2** avec sa facture et son emballage d'origine à votre lieu d'achat. La date d'achat est indiquée sur votre facture originale.

---

## GARANTÍA LIMITADA

Hydrofarm garantiza que el **APDPX2** no presentará defectos de fabricación. La garantía tendrá una duración de 3 años desde la fecha de compra. En caso de no respetarse estas instrucciones o de un uso inadecuado del producto, la garantía no cubrirá los posibles daños. La cobertura de la garantía ofrecida por Hydrofarm únicamente incluye los costes de sustitución del producto. Hydrofarm no será responsable de ningún daño indirecto, accidental o derivado de ningún tipo, incluyendo pérdidas de ingresos o beneficios, o cualquier otra pérdida relacionada con el producto. En algunos estados no se permiten limitaciones sobre la duración de una garantía implícita o la exclusión de los daños accidentales o derivados; en cuyo caso las limitaciones y exclusiones anteriores no serán de aplicación. Hydrofarm, a su discreción, podrá reparar o sustituir el **APDPX2** cubierto por esta garantía siempre que se devuelva al lugar original de compra. Para reclamar la garantía, devuelva el **APDPX2** con el ticket de compra y el embalaje original al lugar de compra. La fecha de compra será la indicada en el ticket original.